



КОЛЕСНЫЙ ЭКСКАВАТОР | JS200W

Мощность двигателя: 129 кВт (172 л.с.) Эксплуатационная масса: 20475–23773 кг Емкость ковша: 0,4–1,18 м³



СИЛА ВНУТРИ И СНАРУЖИ.

ПРЕЖДЕ ЧЕМ ПОКУПАТЬ ЭКСКАВАТОР, СЛЕДУЕТ УБЕДИТЬСЯ, ЧТО ОН ДОСТАТОЧНО НАДЕЖЕН ДЛЯ ВЫПОЛНЕНИЯ ВСЕХ НЕОБХОДИМЫХ ЗАДАЧ. К СЧАСТЬЮ, ПРОЧНОСТЬ И НАДЕЖНОСТЬ ЯВЛЯЮТСЯ НЕОТЪЕМЛЕМОМИ ХАРАКТЕРИСТИКАМИ МАШИН JCB JS200W.



1

Стрела и рукоять.

1 Усиленная стрела и рукоять экскаватора JS200W выполнены из высокопрочной стали, а цельные листы стрелы и внутренние перегородки обеспечивают долгий срок службы машины.

2 Наши современные процессы производства и сборки гарантируют высокую точность и качество компонентов.

Компоненты.

3 В наших двигателях применяются проверенные временем технологии — с 2004 года мы изготовили 200 000 двигателей DIESELMAX. Долговечность двигателя JS200W DIESELMAX T2 подтверждена тестированием, которое проводилось в течение 110 000 часов с участием 70 различных машин, выполнявших самые сложные задачи в самых трудных рабочих условиях.

4 При сборке экскаваторов JCB JS200W используются лучшие компоненты в отрасли, в том числе двигатели JCB, мосты ZF, гидрораспределители и насосы Bosch Rexroth. Возможность блокировки заднего моста на экскаваторах JCB JS200W позволяет операторам легко и просто адаптировать машину к выполняемой задаче и конкретному рельефу местности.



2



3

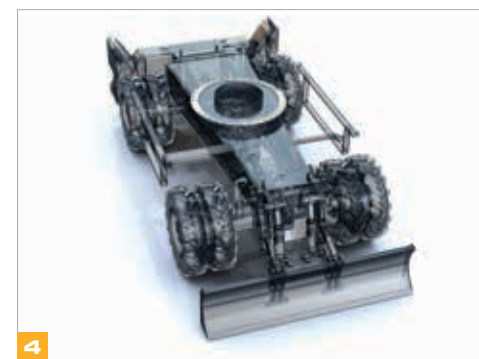

4

Экскаваторы JS200W поставляются с одно- или двухсекционной стрелой.

Структурная прочность.

5 Наши усиленные мосты, отвалы и стабилизаторы рассчитаны на эксплуатацию в наиболее сложных условиях. Широкий выбор различных конфигураций позволяет выбрать экскаватор точно в соответствии с выполняемой работой.

6 Коробчатая конструкция поворотной платформы обеспечивает повышение прочности и снижение нагрузки, кроме того, она устойчива к ударным повреждениям.

7 Высокопрочная поворотная платформа обеспечивает максимальную долговечность конструкции.

8 Жесткая, прочная конструкция дверей гарантирует высокую надежность.

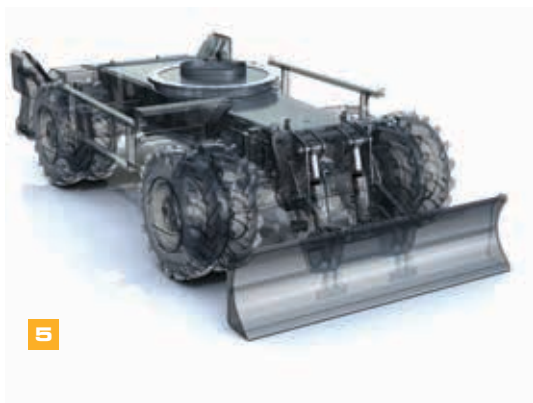

5



6



7



8

МАКСИМУМ ПРОИЗВОДИТЕЛЬНОСТИ, МИНИМУМ ЗАТРАТ.

СЕЙЧАС КАК НИКОГДА ВАЖНО ЭКОНОМИТЬ ВРЕМЯ И ДЕНЬГИ. НОВЫЕ ЭКСКАВАТОРЫ JCB JS200W С ИДЕАЛЬНО СООТВЕТСТВУЮЩИМ ВЫПОЛНЯЕМЫМ ЗАДАЧАМ ДВИГАТЕЛЕМ DIESELMAX T2 ПРЕДСТАВЛЯЮТ СОБОЙ НАИБОЛЕЕ ПРОИЗВОДИТЕЛЬНЫЕ И ЭФФЕКТИВНЫЕ КОЛЕСНЫЕ ЭКСКАВАТОРЫ КОМПАНИИ JCB.

Универсальность.

1 Быстросъемная каретка JCB специально разработана для модельного ряда JS и позволяет быстро и легко заменять навесное оборудование. Это значит, что машины JS200W можно приспособить для выполнения разнообразных работ с помощью различного навесного оборудования JCB. Для повышения универсальности JCB предлагает полный ассортимент дополнительных гидрولين, в том числе гидрولينу для подсоединения гидромолота, вспомогательную гидрولينу и гидрولينу с низким потоком.

2 На машины JS200W устанавливается эффективная, точная и чувствительная к нагрузке гидравлическая система, предназначенная для многофункциональной работы и обеспечивающая максимальную производительность.

3 У каждого предприятия свой способ ведения бизнеса. Именно поэтому для экскаваторов JS200W предлагается множество вариантов комплектации, соответствующих любым потребностям предприятий. Среди этих вариантов оснащения можно назвать различные конфигурации шасси, шины, навесное оборудование, гидравлические системы, средства обеспечения безопасности, дополнительные гидравлические насосы, системы фильтрации для двигателя и системы охлаждения.



1



2



Экскаваторы JS200W могут использоваться для подъема, экскаваторных работ, выравнивания грунта, разгрузки и выполнять работы с использованием навесного оборудования. То есть эти экскаваторы представляют собой универсальные машины, высокую производительность которых обеспечивает возможность с легкостью и точностью выполнять широкий спектр разнообразных работ.



3



3

Повышенная результативность.

4 Для поддержки плавного равномерного движения экскаваторы JS200W в стандартной комплектации оснащаются органами управления переднего и заднего хода и установки нейтральной передачи. Эти органы удобно размещены на правом джойстике.

Инновационная регенеративная гидравлическая система JCB обеспечивает рециркуляцию масла в обход цилиндров, что уменьшает время цикла и расход топлива. Усовершенствованная гидравлическая технология, оптимизированная настройка гидравлических насосов и улучшенная архитектура программного обеспечения для электронного управления позволяют достигнуть оптимальной топливной экономичности.

Эффективный экскаватор.

5 Новая электронная система управления SMART Control и соответствующие стандарту Tier 2 двигателя DIESELMAX отлично работают вместе, обеспечивая плавную работу и высокий крутящий момент при любых оборотах двигателя, от низких до максимальных (2050 об/мин).

6 Несколько диапазонов мощности экскаватора JS200W позволяют выбирать необходимый уровень производительности в соответствии с выполняемой задачей — и таким образом максимально повысить эффективность. Новая система пропорционального управления вентилятором охлаждения двигателя оптимизирует скорость вентилятора, снижает уровень шума от излишнего потока воздуха и позволяет уменьшить расход топлива.

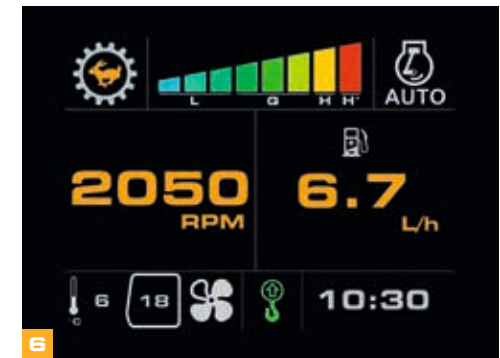

МАКСИМАЛЬНЫЙ КОМФОРТ.

ЭКСКАВАТОРЫ JCB JS200W СОЗДАНЫ С РАСЧЕТОМ НА ОБЕСПЕЧЕНИЕ УНИВЕРСАЛЬНОСТИ, МАКСИМАЛЬНОГО КОМФОРТА, ЭРГОНОМИЧНОСТИ, ПРОСТОТЫ ЭКСПЛУАТАЦИИ И УДОБСТВА УПРАВЛЕНИЯ. РАБОТА НА ЭКСКАВАТОРАХ УДОБНА ДЛЯ ОПЕРАТОРОВ И ВЫГОДНА ДЛЯ ВАС, ВЕДЬ ПРОСТОТА УПРАВЛЕНИЯ ОЗНАЧАЕТ ВЫСОКУЮ ПРОИЗВОДИТЕЛЬНОСТЬ.

Условия работы оператора.

1 Экскаваторы JS200W обеспечивают более тихие условия работы. Уровень шума снижен до 73 дБ(А) внутри и до 100 дБ(А) снаружи машины, поэтому ее можно использовать в любое время и в любом месте. В кабинах JCB JS200W используется 6 резиновых подушек для максимального снижения шума и вибрации.

2 Удобные, легко и плавно регулируемые рычаги управления повышают комфорт оператора и производительность. Кнопка включения режима кратковременного повышения мощности позволяет быстро увеличить гидравлическую мощность. Различные варианты дополнительного пропорционального управления обеспечивают плавное и точное управление и более ощутимую экономию топлива, а также расширяют набор функциональных возможностей.

3 Прочная рулевая колонка и рычаги управления регулируются независимо, что позволяет легко подобрать для них оптимальное рабочее положение. Безусловным достоинством машины является великолепная обзорность позади машины благодаря компактному двигателю DIESELMAX T2, который размещается под низким капотом.



Органы управления JS200W регулируются независимо, что позволяет легко подобрать для них оптимальное рабочее положение.

Кнопка включения режима кратковременного повышения мощности на джойстике позволяет быстро увеличить гидравлическую мощность машин JS200W.

Широкий выбор сидений, включая сиденья с обогревом и вентиляцией, рассчитан на различные области применения.



4

Удобство управления.

4 В экскаваторах JCB JS200W за креслом оператора в кабине предусмотрен просторный отсек для хранения личных вещей. Дополнительную электророзетку можно использовать для холодильной камеры.

5 Опциональная система климат-контроля JCB позволяет точно регулировать температуру в кабине с помощью свежего или циркулирующего в системе воздуха. Функции предотвращения запотевания и обледенения обеспечивают постоянную прозрачность лобового стекла машин.



5

6 Выбор режима работы осуществляется с помощью поворотного регулятора. Это позволяет оператору легко и быстро выбирать режим работы с помощью одного регулятора.

7 Удобно расположенные и простые в использовании органы управления отвалом и стабилизаторами в сочетании с плавными и чувствительными джойстиком позволяют точно управлять экскаватором JS200W и обеспечивать его максимальную производительность.



6



7



8 Стандартный многофункциональный 7-дюймовый цветной дисплей дает возможность настройки главного экрана и мгновенно отображает сведения об эксплуатации машины, которые можно легко прочесть при любом освещении. Возможность настройки экранов позволяет оператору выбрать информацию для просмотра.

Многослойное стекло в большом люке крыши и в окнах обеспечивает оператору экскаватора JS200W оптимальную обзорность при работе на высоте. Сбалансированный поворотный механизм и электронно-гидравлическое торможение вращения платформы обеспечивают высокую скорость и точность работы.



8

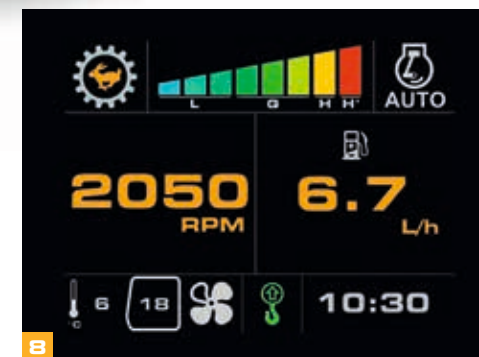

8

МЕНЬШЕ ОБСЛУЖИВАНИЯ, БОЛЬШЕ РАБОТЫ.

ЭКСКАВАТОРЫ JCB JS200W СОЗДАНЫ С РАСЧЕТОМ НА МАКСИМАЛЬНУЮ ПРОСТОТУ И УДОБСТВО ОБСЛУЖИВАНИЯ. ЭТО ДЕЛАЕТ ИХ ДОСТУПНЫМИ ПО ЦЕНЕ, ЭФФЕКТИВНЫМИ И ВЫСОКОПРОИЗВОДИТЕЛЬНЫМИ, А ЗНАЧИТ — ПОМОГАЕТ ПОЛУЧИТЬ МАКСИМАЛЬНУЮ ОТДАЧУ ОТ МАШИНЫ.



1

Главное — удобство.

1 Благодаря применению новой системы фильтрации, устанавливаемой по отдельному заказу, в моделях JS200W не требуется использовать фильтр предварительной очистки Visibowl. Для удаления тяжелых частиц в системе впуска используется подсос воздуха от охлаждающего вентилятора, что позволяет увеличить интервалы между заменами воздушного фильтра.

2 Централизованное расположение фильтров (масла двигателя, гидравлического масла и топлива) в машинах JCB JS200W ускоряет и облегчает техническое обслуживание.

3 Благодаря удобному расположению значительно упрощены работы по замене и осмотру воздушного фильтра. Радиатор двигателя, система охлаждения гидравлики и промежуточный охладитель расположены рядом друг с другом, что значительно упрощает их индивидуальное обслуживание и очистку.

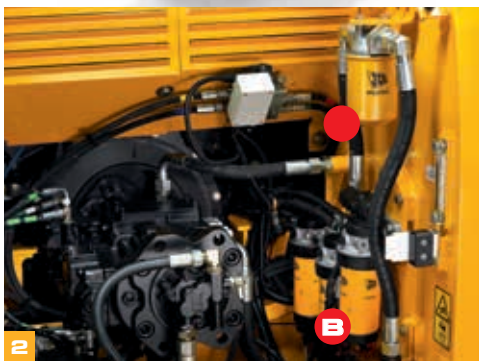

(А) Фильтры гидравлического масла (В) Топливные фильтры



СЕРВИСНЫЕ ИНТЕРВАЛЫ	
Масло двигателя и масляный фильтр	Каждые 500 моточасов
Гидравлическое масло	Каждые 5000 моточасов
Фильтр гидравлического масла	Каждые 1000 моточасов



Всё под рукой.

4 На экскаваторах JCB JS200W в стандартной комплектации устанавливается централизованная система смазки, использование которой упрощает доступ с уровня земли.

5 Для максимального сокращения времени простоя при обслуживании экскаваторов JCB JS200W можно обратиться к местному дилеру JCB и к нашим квалифицированным специалистам. Закажите оригинальные запчасти JCB через Интернет, и в 95 % случаев они будут доставлены вам на следующий день.

6 Капот машин JCB JS200W легко открывается и закрывается с помощью пневматических цилиндров, а большие и широкие отсеки для обслуживания обеспечивают превосходный доступ к компонентам.

7 Установленный в кабине НОВЫЙ монитор JCB позволяет проверять уровень масла в двигателе, объем охлаждающей жидкости и наличие ошибок при запуске двигателя машины.



4



5



6



7

БЕЗОПАСНЫЙ ВЫБОР.

БЕЗОПАСНОСТЬ НА ПЛОЩАДКЕ КРИТИЧЕСКИ ВАЖНА, ПОЭТОМУ ПРИ ПРОЕКТИРОВАНИИ МОДЕЛЕЙ JS200W МЫ ВСТРОИЛИ В НИХ СТОЛЬКО СОВРЕМЕННЫХ СРЕДСТВ ЗАЩИТЫ, СКОЛЬКО ЭТО ВОЗМОЖНО. ПРОЩЕ ГОВОРЯ, ЗА БЕЗОПАСНОСТЬ ОПЕРАТОРОВ МОЖНО НЕ ВОЛНОВАТЬСЯ.

- 1 На ступенях и платформах установлены несколько стальных пластин с перфорацией, обеспечивающие надежное сцепление обуви с поверхностью даже во время дождя и при обледенении. Болты, удерживающие пластины, утоплены, чтобы снизить риск при движении машины.
- 2 Для улучшения обзорности можно установить дополнительную камеру заднего вида.
- 3 Разработанная JCB система 2GO полностью изолирует компоненты гидросистемы во избежание непредусмотренного движения. Функция запуска гарантирует, что машину JCB JS200W можно запустить только в безопасном заблокированном положении, выполнив две различных операции при нажатой педали тормоза.



Улучшенная обзорность.

4 Большая площадь остекления и низкий капот машин JCB JS200W обеспечивают отличную круговую обзорность.

5 На машины JCB JS200W установлен полный комплект зеркал — боковых и заднего вида — для обеспечения круговой обзорности и соответствия требованиям безопасности.

6 Дополнительно устанавливаемые предохранительные поручни обеспечивают защиту от падения с высоты при проведении любых работ на поворотной платформе.

7 При работе с моделями JS200W не нужно забираться на машину для проверки уровня масла; все операции планового обслуживания выполняются с уровня земли.

8 Для улучшения освещения рабочей зоны можно оснастить экскаватор не стандартными, а светодиодными фарами рабочего света.

Дополнительные проблесковые маячки повышают безопасность на рабочей площадке.

9 Для полной гарантии безопасности кабины машин JCB JS200W можно оснастить встроенной защитой от опрокидывания (ROPS). Благодаря наличию стандартных крепежных кронштейнов на кабину экскаваторов JS200W можно легко установить выпускаемую компанией JCB защиту от падающих объектов (FOPS).



9



6



7



8

LIVELINK — УМНЫЙ ПОМОЩНИК.

LIVELINK — ЭТО ИННОВАЦИОННАЯ ПРОГРАММНАЯ СИСТЕМА, ПОЗВОЛЯЮЩАЯ ДИСТАНЦИОННО КОНТРОЛИРОВАТЬ РАБОТУ МАШИН ЧЕРЕЗ ИНТЕРНЕТ, ПО ЭЛЕКТРОННОЙ ПОЧТЕ ИЛИ С ПОМОЩЬЮ МОБИЛЬНОГО ТЕЛЕФОНА. СИСТЕМА ПРЕДОСТАВЛЯЕТ ДОСТУП К РАЗЛИЧНОЙ ПОЛЕЗНОЙ ИНФОРМАЦИИ О МАШИНАХ, ХРАНЯЩЕЙСЯ В ЗАЩИЩЕННОМ ЦЕНТРЕ, ВКЛЮЧАЯ ПРЕДУПРЕЖДЕНИЯ О НЕПОЛАДКАХ, ОТЧЕТЫ ОБ УРОВНЕ ТОПЛИВА И ЖУРНАЛ СОБЫТИЙ.

Преимущества при техобслуживании

Удобство управления техническим обслуживанием — точный контроль моточасов и уведомления о техобслуживании упрощают планирование техобслуживания, а сведения о местоположении машин в реальном времени помогают эффективно управлять парком. Также доступны критически важные предупреждения о работе машин и журнальные записи о техническом обслуживании.



Производительность и сокращение затрат

Система JCB LiveLink предоставляет информацию о времени работы на холостом ходу и расходе топлива машины, помогая уменьшить расход топлива, экономить средства и повысить производительность. Сведения о местоположении машин позволяют повысить эффективность их эксплуатации и даже сократить расходы на страхование.



LIVELINK



Безопасность

Система LiveLink в реальном времени предупреждает о выходе машины за пределы предварительно заданной рабочей зоны, а также о ее несанкционированном использовании в нерабочее время. Среди других преимуществ — информация о местоположении в реальном времени и улучшенное электронное управление (связь LiveLink с иммобилайзером или электронным управлением).



ДОПОЛНИТЕЛЬНЫЕ ПРЕИМУЩЕСТВА.

КОМПАНИЯ JCB ОКАЗЫВАЕТ ПЕРВОКЛАССНУЮ ТЕХНИЧЕСКУЮ ПОДДЕРЖКУ СВОИМ ЗАКАЗЧИКАМ ПО ВСЕМУ МИРУ. ГДЕ БЫ ВЫ НИ НАХОДИЛИСЬ, КАКОЙ БЫ ВОПРОС У ВАС НИ ВОЗНИК, МЫ БЫСТРО ПРИБУДЕМ НА МЕСТО И ПОМОЖЕМ ОБЕСПЕЧИТЬ МАКСИМАЛЬНО ЭФФЕКТИВНУЮ РАБОТУ ВАШЕЙ МАШИНЫ.

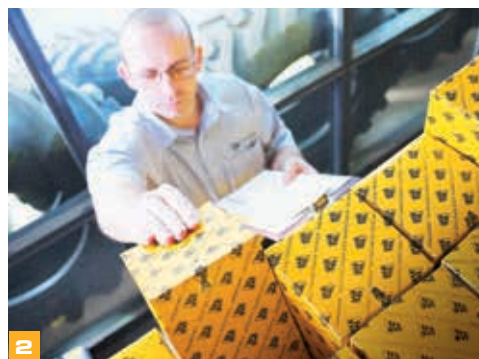

1 Техническая поддержка JCB может обеспечить мгновенную связь с экспертами завода независимо от времени суток, а отделы финансирования и страхования компании всегда готовы быстро предоставить гибкие и конкурентоспособные ценовые предложения.

2 Глобальная сеть центров поставки запчастей JCB представляет собой еще один пример высокой эффективности. Наличие 16 региональных центров позволяет нам доставить 95 % всех запчастей в любую точку земного шара в течение 24 часов. Оригинальные запчасти JCB спроектированы так, чтобы работать в гармонии с вашей машиной, обеспечивая при этом оптимальную эффективность и производительность.

Примечание. Система JCB LIVELINK и набор услуг JCB ASSETCARE могут быть недоступны в вашем регионе. Для получения дополнительных сведений обратитесь к местному дилеру JCB.

3 Программа JCB Assetcare предлагает варианты продления полной гарантии и соглашений об обслуживании, а также договоры на проведение обслуживания и ремонта. Независимо от выбранных вами услуг наши группы технического обслуживания, находящиеся по всему миру, быстро и качественно выполняют ремонтные работы по гарантии, проведут техобслуживание по приемлемым расценкам и предоставят запрошенные ценовые предложения.

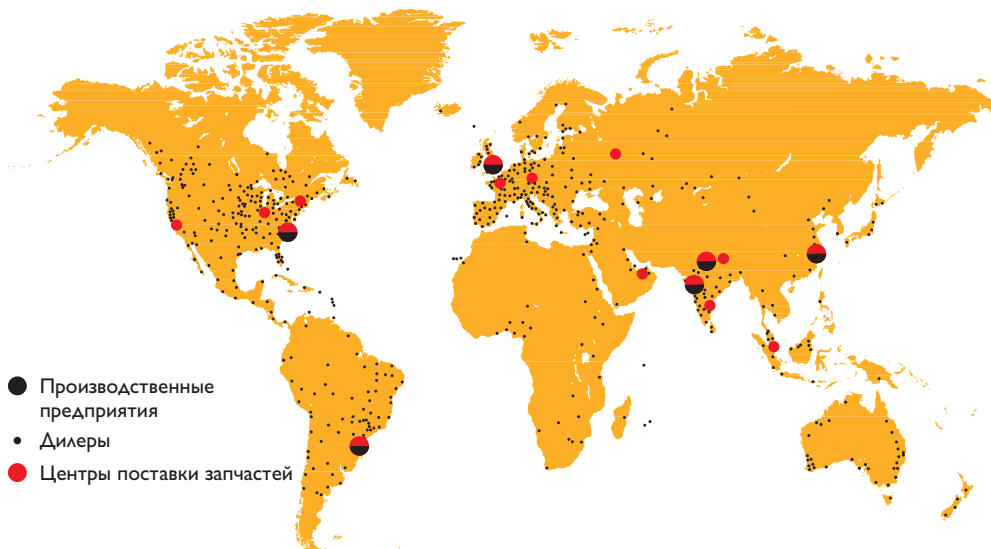

ГАБАРИТНЫЕ РАЗМЕРЫ

МАКС. ЭКСПЛУАТАЦИОННАЯ МАССА: 23 773 кг МОЩНОСТЬ ДВИГАТЕЛЯ: 129 кВт (172 л. с.)

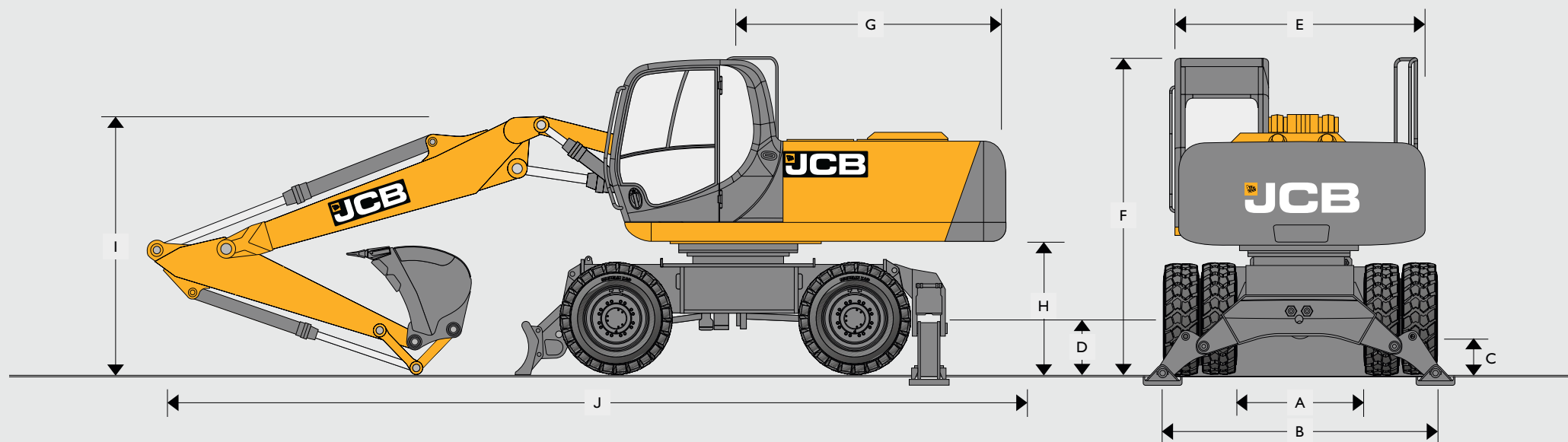

A	Ширина между сдвоенными колесами	мм	1330
B	Внешняя ширина по сдвоенным колесам — Стандарт/широкий	мм	2530/2750
C	Дорожный просвет	мм	260
D	Расстояние от центральной оси сдвоенных колес до земли	мм	511
E	Габаритная ширина (при снятых перилах)	мм	2500
F	Высота по кабине	мм	3250
G	Длина задней части	мм	2530
H	Просвет под противовесом	мм	1335

Монострела 5,70 м

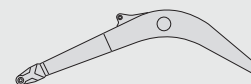

Длина рукояти		1,9 м	2,4 м	3 м
I	Транспортная высота стрелы	мм	3120	3050
J	Транспортная длина	мм	9450	9330

Трехсекционная сочлененная стрела 5,63 м

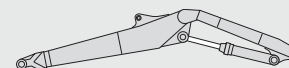

Длина рукояти		1,9 м	2,4 м	3 м
I	Транспортная высота стрелы	мм	3320	3700
J	Транспортная длина	мм	9175	9200

ВАРИАНТЫ ШАССИ

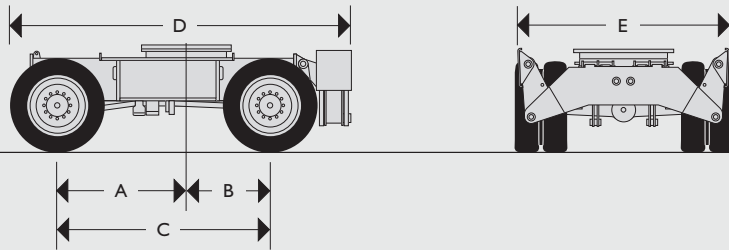

СТАБИЛИЗАТОРЫ ЗАДНИЕ

A	Расстояние от центра опорно-поворотного круга до переднего моста	мм	1507
B	Расстояние от центра опорно-поворотного круга до заднего моста	мм	1250
C	Колесная база	мм	2757
D	Длина с учетом задних стабилизаторов	мм	4350
E	Ширина с учетом стабилизаторов (поднятых)	мм	2523

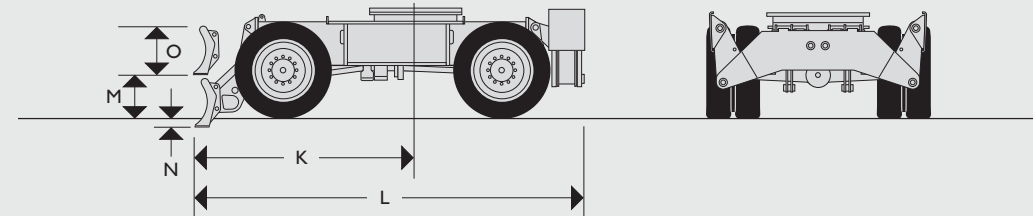

ПЕРЕДНИЙ ОТВАЛ, ЗАДНИЙ СТАБИЛИЗАТОР

K	Расстояние от центра опорно-поворотного круга до переднего бульдозерного отвала (опущенного)	мм	2760
L	Длина с учетом стабилизаторов и бульдозерного отвала (поднятого)	мм	5060
M	Расстояние от уровня земли до нижнего края переднего бульдозерного отвала (поднятого)	мм	450
N	Глубина копания бульдозерного отвала	мм	130
O	Высота бульдозерного отвала	мм	600

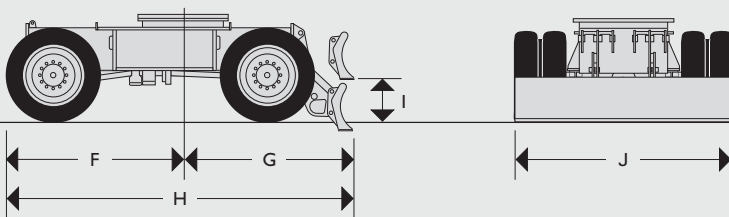

ОТВАЛ ЗАДНИЙ

F	Расстояние от центра опорно-поворотного круга до передней стороны передних шин	мм	2047
G	Расстояние от центра опорно-поворотного круга до заднего бульдозерного отвала (опущенного)	мм	2425
H	Длина с учетом заднего бульдозерного отвала (поднятого)	мм	4470
I	Расстояние от уровня земли до нижнего края заднего бульдозерного отвала (поднятого)	мм	450
J	Ширина бульдозерного отвала	мм	2530

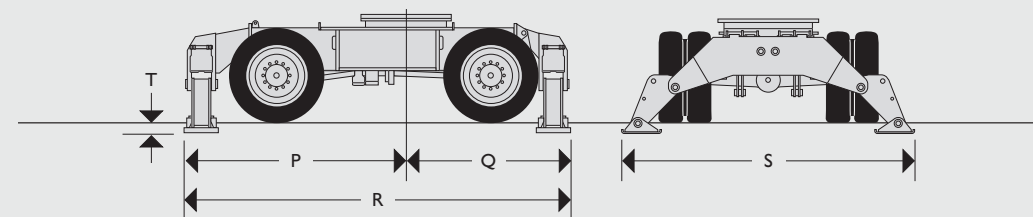

СТАБИЛИЗАТОРЫ ПЕРЕДНИЕ И ЗАДНИЕ

P	Расстояние от центра опорно-поворотного круга до передних стабилизаторов	мм	2632
Q	Расстояние от центра опорно-поворотного круга до задних стабилизаторов	мм	2300
R	Длина с учетом передних и задних стабилизаторов	мм	4932
S	Ширина с учетом стабилизаторов (опущенных)	мм	3765
T	Высота подъема стабилизаторов	мм	201







ДВИГАТЕЛЬ	
Модель	JCB DIESELMAX 448, соответствует стандарту Tier 2.
Тип	Четырехтактный рядный четырехцилиндровый дизельный двигатель с турбонаддувом, жидкостным охлаждением и прямым впрыском.
Номинальная мощность (ISO 14396)	129 кВт (172 л.с.).
Рабочий ход поршня	4,8 л.
Впрыск	Электронная система впрыска.
Фильтрация воздуха	Сухой воздушный фильтр со вспомогательным элементом и предупреждающим индикатором в кабине.
Охлаждение	Мощный радиатор.
Стартер	24 В — 4 кВт.
Аккумуляторы	2 x 12 В для тяжелого режима работы.
Генератор	24 В, 55 А.
Насос дозаправки	Электрический.

СИСТЕМА ПОВОРОТА ПЛАТФОРМЫ	
Привод	Аксиально-поршневой гидромотор и бортовая передача с планетарным редуктором.
Тормоз поворотного механизма	Гидравлический тормоз и автоматический пружинный стояночный тормоз дискового типа.
Скорость поворота	10 об/мин
Механизм поворота	Большого диаметра, с внутренними зубьями, полностью герметичный, в масляной ванне.
Блокировка поворота	Переключаемый тормоз с несколькими положениями и механическая блокировка.

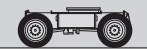
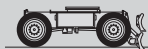
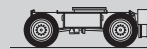
ШАССИ		
Варианты шасси	2,5 м Мосты ZF с тормозами на ступице / 2,75 м Мосты ZF с тормозами на ступице (широкий).	
Бульдозерный отвал	Передний и задний, крепление на пальцевых шарнирах.	
Стабилизаторы	Передние и задние, крепление на пальцевых шарнирах, действующие независимо, а также в различных сочетаниях.	
Блокировка положения захвата	Усиленная балка с креплением на пальцевом шарнире.	
Мосты	Полный привод.	
Допустимая нагрузка на мосты	40 т.	
Осцилляция моста	+/- 8,5°.	
Дорожный просвет	335 мм.	
Трансмиссия	Гидростатический привод с поршневым гидромотором и трансмиссией с переключением под нагрузкой.	
Транспортная скорость	Малый ход	3 км/ч (ZF)
	Низкое передаточное число	8 км/ч (ZF)
	Высокое передаточное число	30 км/ч (ZF)
Тяговое усилие	99,4 кН (мост ZF).	
Рулевое управление	Полностью гидравлическая система.	
Радиус разворота		
	По внешнему краю шин	6,61 м.
	По внешнему краю установленного спереди бульдозерного отвала	7,23 м.
Тормозная система	Полностью гидравлическая, двухконтурная тормозная система.	
Стояночный тормоз	Встроен в трансмиссию.	
Преодолеваемый подъем	Максимально 35° (70 %).	

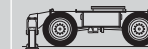
ШИНЫ		
Сдвоенные	Одинарные	Проходимость
11,00 x 20 (16PR) с разделительным кольцом.	18R x 22,5 (радиального типа)	600/40 x 22,5

ЭКСПЛУАТАЦИОННАЯ МАССА

Шасси					
 МОНОСТРЕЛА — 5Т СВТ	20 475 кг	21 283 кг	21 380 кг	22 647 кг	23 202 кг
 ТРЕХСЕКЦИОННАЯ СТРЕЛА — 4Т СВТ	20 546 кг	21 354 кг	21 909 кг	22 718 кг	23 273 кг
 ТРЕХСЕКЦИОННАЯ СТРЕЛА — 4,5Т СВТ	21 046 кг	21 854 кг	22 409 кг	23 218 кг	23 773 кг

Машина оснащена рукоятью длиной 2,7 м, экскаваторным ковшом и сдвоенными колесами. При оснащении одиночными колесами масса машины уменьшается на 400 кг.

СТАНДАРТНЫЕ ЭКСКАВАТОРНЫЕ КОВШИ

Все ковши производства JCB — полностью сварные, из стали, с герметизированными пальцами из закаленной стали и заменяемыми изнашиваемыми деталями.

Максимальная ширина, мм	Емкость (наполнение по SAE) м ³	Масса, кг
600	0,40	484
900	0,71	595
1000	0,81	627
1200	1,03	705
1350	1,05	679
1450	1,14	720
1500	1,19	734

ЗАПРОВОЧНЫЕ ЕМКОСТИ

Топливный бак	литры	343
Бак охлаждающей жидкости двигателя	литры	33,3
Масло двигателя	литры	24,5
Редуктор поворотного механизма	литры	5,0
Гидравлическая система	литры	200
Гидравлический бак	литры	226
Трансмиссия	литры	3,0
Ступицы мостов (каждая)	литры	2,5

ОСНОВНАЯ ГИДРАВЛИЧЕСКАЯ СИСТЕМА

Система	Чувствительная к нагрузке гидравлическая система со сдвоенными поршневыми насосами переменной производительности, обеспечивающая регулировку потока в соответствии с потребностями и, следовательно, максимальную эффективность.
Основные насосы	Аксиально-поршневые насосы с переменным рабочим объемом.
Максимальный поток	1 x 424 л/мин.
Давление в основном контуре	343 бар.
При режиме кратковременного повышения мощности	372 бар.
Насос сервосистемы	Шестеренчатый.
Максимальный поток	31 л/мин.
Давление в сервосистеме	40 бар.
Дополнительные контуры	
Гидромолот	Включает автоматическую настройку оборотов двигателя и фильтр обратного контура.
Максимальный поток	200 л/мин.
Максимальное давление	314 бар (предустановленное давление 180 бар).
Гидравлический контур с низким потоком	Доступны два варианта, один с открытым центром, а другой — с закрытым. Оба с регулируемым расходом от 20-45 л/мин.
Гидроцилиндры	Закаленные, хромированные штоки поршней и концевое демпфирование цилиндров стрелы, рукояти и рабочего хода ковша.
Фильтрация	
В баке	150 микрон, сетчатый фильтр.
Обратная линия основного контура	10 микрон, волокнистый элемент.
Гидролиния управления	10 микрон, бумажный элемент.
Обратная линия контура гидромолота	10 микрон, элемент с армированной микроструктурой.
Охлаждение	Соответствие системы охлаждения мировым стандартам обеспечивается расположенными в одной плоскости радиаторами охлаждения двигателя и гидравлического масла, а также интеркулером с откидывающимся вперед кондиционером для обеспечения удобства очистки.

РАБОЧИЕ ХАРАКТЕРИСТИКИ

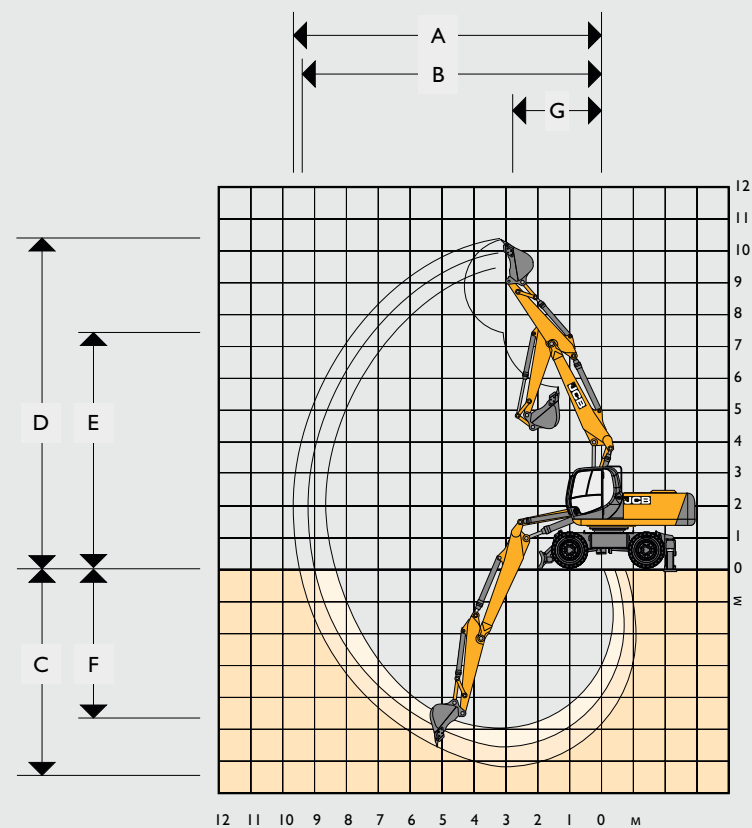
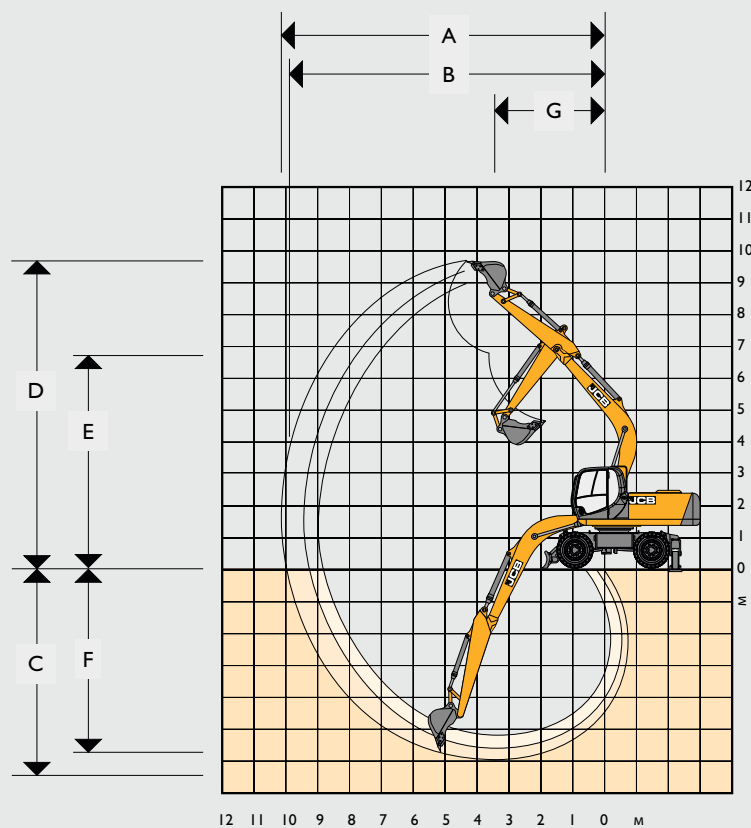







5,7 м монострела

Длина рукояти		1,9 м	2,4 м	3 м
A	Макс. вылет при копании	мм 9110	9490	10 020
B	Макс. вылет (на уровне земли)	мм 8870	9310	9850
C	Макс. глубина копания	мм 5260	5790	6370
D	Макс. высота копания	мм 9190	9430	9630
E	Макс. высота загрузки поверх бортов	мм 6470	6760	6980
F	Макс. глубина вертикального копания вдоль стены	мм 4540	5240	5840
G	Мин. радиус поворота	мм 3900	3860	3750
	Поворот ковша	183°	183°	183°
	Усилие отрыва на рукояти	кгс 16 340	13 100	10 450
	Усилие отрыва на рукояти в режиме кратковременного повышения мощности	кгс 17 700	14 000	11 270
	Усилие отрыва на ковше	кгс 11 770	11 770	11 770
	Усилие отрыва на ковше в режиме кратковременного повышения мощности	кгс 12 710	12 710	12 710













Трехсекционная стрела 5,63 м

Длина рукояти		1,9 м	2,4 м	3 м
A	Макс. вылет при копании	мм 8860	9280	9825
B	Макс. вылет (на уровне земли)	мм 8650	9140	9650
C	Макс. глубина копания	мм 5470	5960	6475
D	Макс. высота копания	мм 9530	9930	10 160
E	Макс. высота загрузки поверх бортов	мм 6670	7060	7300
F	Макс. глубина вертикального копания вдоль стены	мм 3760	4200	4795
G	Мин. радиус поворота	мм 3250	3260	2905
	Поворот ковша	183°	183°	183°
	Усилие отрыва на рукояти	кгс 16 340	13 100	10 450
	Усилие отрыва на рукояти в режиме кратковременного повышения мощности	кгс 17 700	14 000	11 270
	Усилие отрыва на ковше	кгс 11 770	11 770	11 770
	Усилие отрыва на ковше в режиме кратковременного повышения мощности	кгс 12 710	12 710	12 710













Грузоподъемность — длина рукояти: 1,9 м, монострела 5,1 м, без ковша, передний бульдозерный отвал, задние стабилизаторы, противовес 5 т.**JS200W МОНОСТРЕЛА**

Вылет	1,5 м		3 м		4,5 м		6 м		7,5 м		Грузоподъемность при максимальном вылете			
														
Высота положения ковша	кг	кг	кг	кг	кг	кг	кг	кг	кг	кг	кг	кг	кг	мм
7,5 м												6860*	6860*	5308
6 м							6590*	6440				6450*	5540	6545
4,5 м					8820*	8820*	7120*	6240				6340*	4600	7262
3 м					10 910*	9090	7980*	5960	6780*	4280		6550*	4180	7613
1,5 м					12 140*	8670	8710*	5720	7040*	4180		6930*	4060	7650
0 м					12 220*	8570	9000*	5610				7160*	4230	7378
-1,5 м			12 270*	12 270*	11 530*	8630	8630*	5620				7380*	4800	6758
-3 м			12 920*	12 920*	9790*	8830						7430*	6290	5672
-4,5 м														

Грузоподъемность — длина рукояти: 2,4 м, монострела 5,1 м, без ковша, передний бульдозерный отвал, задние стабилизаторы, противовес 5 т.**JS200W МОНОСТРЕЛА**

Вылет	1,5 м		3 м		4,5 м		6 м		7,5 м		Грузоподъемность при максимальном вылете			
														
Высота положения ковша	кг	кг	кг	кг	кг	кг	кг	кг	кг	кг	кг	кг	кг	мм
7,5 м												5300*	5300*	5940
6 м							6140*	6140*				4920*	4920*	7063
4,5 м					8170*	8170*	6770*	6400	6210*	4500		4850*	4410	7731
3 м					10 310*	9370	7710*	6100	6560*	4380		4990*	4050	8061
1,5 м					11 880*	8850	8560*	5840	6960*	4260		5350*	3950	8096
0 м					12 360*	8650	9020*	5680	7140*	4180		6040*	4080	7839
-1,5 м			11 640*	11 640*	11 970*	8650	8900*	5650				7050*	4530	7260
-3 м			14 560*	14 560*	10 630*	8800	7770*	5770				7230	5640	6266
-4,5 м														

Грузоподъемность — длина рукояти: 3,0 м, монострела 5,1 м, без ковша, передний бульдозерный отвал, задние стабилизаторы, противовес 5 т.**JS200W МОНОСТРЕЛА**

Вылет	1,5 м		3 м		4,5 м		6 м		7,5 м		Грузоподъемность при максимальном вылете			
														
Высота положения ковша	кг	кг	кг	кг	кг	кг	кг	кг	кг	кг	кг	кг	кг	мм
7,5 м												3400*	3400*	6653
6 м							5390*	5390*	3950*	3950*		3200*	3200*	7669
4,5 м							6100*	6100*	5620*	4480		3160*	3160*	8287
3 м					9300*	9300*	6100	7100*	6090*	4340		3260*	3260*	8594
1,5 м					11 180*	8890	5800	8090*	6590*	4180		3490*	3390	8627
0 м			6370*	6370*	12 090*	8570	5590	8740*	6930*	4070		3900*	3480	8388
-1,5 м	7170*	7170*	10 860*	10 860*	12 090*	8490	5510	8880*	6880*	4040		4660*	3950	7850
-3 м	11 690*	11 690*	16 000*	16 000*	11 190*	8570	5560	8270*				6220*	4720	6944
-4,5 м			12 460*	12 460*	8870*	8860						6850*	6820	













 Грузоподъемность спереди и сзади

 Грузоподъемность при полном повороте

- Примечания:
1. Грузоподъемность с установленным ковшом определяется вычитанием массы ковша или ковша и быстросъемной каретки из приведенных выше значений.
 2. Значения грузоподъемности определены в соответствии со стандартом ISO 10567, а именно: выбирается меньшее из двух значений — 75 % минимальной нагрузки при опрокидывании или 87 % грузоподъемности гидравлики. Значения грузоподъемности, отмеченные знаком «*», определены на основе гидравлической мощности.
 3. Значения грузоподъемности определены при условии, что машина находится на твердой ровной поверхности.
 4. Максимальная грузоподъемность может быть ограничена законодательными нормами. Для получения этих сведений обратитесь к своему дилеру.













ГРУЗОПОДЪЕМНОСТЬ — ДЛИНА РУКОЯТИ: 1,9 м, МОНОСТРЕЛА 5,1 м, БЕЗ КОВША, ЗАДНИЕ СТАБИЛИЗАТОРЫ, ПРОТИВОВЕС 5 Т.

JS200W МОНОСТРЕЛА

Вылет	1,5 м		3 м		4,5 м		6 м		7,5 м		Грузоподъемность при максимальном вылете			
														
Высота положения ковша	кг	кг	кг	кг	кг	кг	кг	кг	кг	кг	кг	кг	мм	
7,5 м												6860*	6100	5308
6 м							6590*	4970				6450*	4270	6545
4,5 м					8820*	7380	7120*	4780				6240	3520	7262
3 м					10 910*	6720	7980*	4510	5810	3250		5670	3180	7613
1,5 м					12 140*	6330	8040	4290	5710	3160		5540	3070	7650
0 м					12 220*	6240	7910	4180				5800	3190	7378
-1,5 м			12 270*	12 270*	11 530*	6290	7920	4190				6640	3610	6758
-3 м			12 920*	12 690*	9790*	6480						7430*	4720	5672
-4,5 м														

ГРУЗОПОДЪЕМНОСТЬ — ДЛИНА РУКОЯТИ: 2,4 м, МОНОСТРЕЛА 5,1 м, БЕЗ КОВША, ЗАДНИЕ СТАБИЛИЗАТОРЫ, ПРОТИВОВЕС 5 Т.

JS200W МОНОСТРЕЛА

Вылет	1,5 м		3 м		4,5 м		6 м		7,5 м		Грузоподъемность при максимальном вылете			
														
Высота положения ковша	кг	кг	кг	кг	кг	кг	кг	кг	кг	кг	кг	кг	мм	
7,5 м												5300*	5220	5940
6 м							6140*	5140				4920*	3890	7063
4,5 м					8170*	7640	6770*	4930	6050	3470		4850*	3290	7731
3 м					10 310*	6980	7710*	4650	5920	3360		4990*	3000	8061
1,5 м					11 880*	6500	8170	4400	5790	3240		5160	2900	8096
0 м					12 360*	6320	7990	4260	5700	3160		5350	2990	7839
-1,5 м			11 640*	11 640*	11 970*	6320	7950	4220				5990	3310	7260
-3 м			14 560*	12 560	10 630*	6450	7770*	4340				7230*	4110	6266
-4,5 м														

ГРУЗОПОДЪЕМНОСТЬ — ДЛИНА РУКОЯТИ: 3,0 м, МОНОСТРЕЛА 5,1 м, БЕЗ КОВША, ЗАДНИЕ СТАБИЛИЗАТОРЫ, ПРОТИВОВЕС 5 Т.

JS200W МОНОСТРЕЛА













Вылет	1,5 м		3 м		4,5 м		6 м		7,5 м		Грузоподъемность при максимальном вылете			
														
Высота положения ковша	кг	кг	кг	кг	кг	кг	кг	кг	кг	кг	кг	кг	мм	
7,5 м												3400*	3400*	6653
6 м							5390*	5170	3950*	3520		3200*	3200*	7669
4,5 м							6100*	4950	5620*	3450		3160*	2890	8287
3 м					9300*	7100	7100*	4650	5890	3310		3260*	2640	8594
1,5 м					11 180*	6530	8090*	4360	5720	3160		3490*	2560	8627
0 м			6370*	6370*	12 090*	6230	7910	4170	5600	3060		3900*	2610	8388
-1,5 м	7170*	7170*	10 860*	10 860*	12 090*	6160	7810	4090	5560	3020		4660*	2850	7850
-3 м	11 690*	11 690*	16 000*	12 200	11 190*	6240	7860	4130				6220*	3420	6944
-4,5 м			12 460*	12 460*	8870*	6490						6850*	4930	

 Грузоподъемность спереди и сзади













 Грузоподъемность при полном повороте

- Примечания:
1. Грузоподъемность с установленным ковшом определяется вычитанием массы ковша или ковша и быстросъемной каретки из приведенных выше значений.
 2. Значения грузоподъемности определены в соответствии со стандартом ISO 10567, а именно: выбирается меньшее из двух значений — 75 % минимальной нагрузки при опрокидывании или 87 % грузоподъемности гидравлики. Значения грузоподъемности, отмеченные знаком «*», определены на основе гидравлической мощности.
 3. Значения грузоподъемности определены при условии, что машина находится на твердой ровной поверхности.
 4. Максимальная грузоподъемность может быть ограничена законодательными нормами. Для получения этих сведений обратитесь к своему дилеру.





Грузоподъемность — ДЛИНА РУКОЯТИ: 1,9 м, МОНОСТРЕЛА 5,1 м, БЕЗ КОВША, 4 СТАБИЛИЗАТОРА, ПРОТИВОВЕС 5 Т.**JS200W МОНОСТРЕЛА**

Вылет	1,5 м		3 м		4,5 м		6 м		7,5 м		Грузоподъемность при максимальном вылете			
														
Высота положения ковша	кг	кг	кг	кг	кг	кг	кг	кг	кг	кг	кг	кг	кг	мм
7,5 м												6860*	6860*	5308
6 м								6590*	6590*			6450*	6450*	6545
4,5 м					8820*	8820*	7120*	7120*				6340*	5690	7262
3 м					10 910*	10 910*	7980*	7460	6780*	5310		6550*	5190	7613
1,5 м					12 140*	11 260	8710*	7210	7040*	5210		6930*	5060	7650
0 м					12 220*	11 140	9000*	7090				7160*	5290	7378
-1,5 м			12 270*	12 270*	11 530*	11 200	8630*	7100				7380*	6010	6758
-3 м			12 920*	12 920*	9790*	9790*						7430*	7430*	5672
-4,5 м														

Грузоподъемность — ДЛИНА РУКОЯТИ: 2,4 м, МОНОСТРЕЛА 5,1 м, БЕЗ КОВША, 4 СТАБИЛИЗАТОРА, ПРОТИВОВЕС 5 Т.**JS200W МОНОСТРЕЛА**

Вылет	1,5 м		3 м		4,5 м		6 м		7,5 м		Грузоподъемность при максимальном вылете			
														
Высота положения ковша	кг	кг	кг	кг	кг	кг	кг	кг	кг	кг	кг	кг	кг	мм
7,5 м												5300*	5300*	5940
6 м								6140*	6140*			4920*	4920*	7063
4,5 м					8170*	8170*	6770*	6770*	6210*	5540		4850*	4850*	7731
3 м					10 310*	10 310*	7710*	7610	6560*	5420		4990*	4850	8061
1,5 м					11 880*	11 450	8560*	7330	6960*	5290		5350*	4730	8096
0 м					12 360*	11 230	9020*	7160	7140*	5210		6040*	4910	7839
-1,5 м			11 640*	11 640*	11 970*	11 220	8900*	7130				7050*	5460	7260
-3 м			14 560*	14 560*	10 630*	10 630*	7770*	7250				7230*	6830	6266
-4,5 м														

Грузоподъемность — ДЛИНА РУКОЯТИ: 3,0 м, МОНОСТРЕЛА 5,1 м, БЕЗ КОВША, 4 СТАБИЛИЗАТОРА, ПРОТИВОВЕС 5 Т.**JS200W МОНОСТРЕЛА**

Вылет	1,5 м		3 м		4,5 м		6 м		7,5 м		Грузоподъемность при максимальном вылете			
														
Высота положения ковша	кг	кг	кг	кг	кг	кг	кг	кг	кг	кг	кг	кг	кг	мм
7,5 м												3400*	3400*	6653
6 м								5390*	5390*	3950*	3950*	3200*	3200*	7669
4,5 м								6100*	6100*	5620*	5530*	3160*	3160*	8287
3 м					9300*	9300*	7100*	7100*	6090*	5380		3260*	3260*	8594
1,5 м					11 180*	11 180*	8090*	7300	6590*	5220		3490*	3490*	8627
0 м			6370*	6370*	12 090*	11 150	8740*	7080	6930*	5100		3900*	3900*	8388
-1,5 м	7170*	7170*	10 860*	10 860*	12 090*	11 060	8880*	6990	6880*	5070		4660*	4660*	7850
-3 м	11 690*	11 690*	16 000*	16 000*	11 190*	11 150	8270*	7040				6220*	5730	6944
-4,5 м			12 460*	12 460*	8870*	8870*						6850*	6850*	5480













 Грузоподъемность спереди и сзади

 Грузоподъемность при полном повороте

- Примечания:
1. Грузоподъемность с установленным ковшем определяется вычитанием массы ковша или ковша и быстросъемной каретки из приведенных выше значений.
 2. Значения грузоподъемности определены в соответствии со стандартом ISO 10567, а именно: выбирается меньшее из двух значений — 75 % минимальной нагрузки при опрокидывании или 87 % грузоподъемности гидравлики. Значения грузоподъемности, отмеченные знаком «*», определены на основе гидравлической мощности.
 3. Значения грузоподъемности определены при условии, что машина находится на твердой ровной поверхности.
 4. Максимальная грузоподъемность может быть ограничена законодательными нормами. Для получения этих сведений обратитесь к своему дилеру.













ГРУЗОПОДЪЕМНОСТЬ — ДЛИНА РУКОЯТИ: 1,9 м, МОНОСТРЕЛА 5,1 м, БЕЗ КОВША, ЗАДНИЙ БУЛЬДОЗЕРНЫЙ ОТВАЛ, ПРОТИВОВЕС 5 Т.

JS200W МОНОСТРЕЛА

Вылет	1,5 м		3 м		4,5 м		6 м		7,5 м		Грузоподъемность при максимальном вылете			
														
Высота положения ковша	кг	кг	кг	кг	кг	кг	кг	кг	кг	кг	кг	кг	мм	
7,5 м												6860*	4880	5308
6 м							6590*	3970				6450*	3390	6545
4,5 м					8820*	5790	7120*	3790				6340*	2770	7262
3 м					10 910*	5170	7980*	3530	6780*	2540		6550*	2480	7613
1,5 м					12 140*	4810	8710*	3320	7040*	2450		6930*	2380	7650
0 м					12 220*	4720	9000*	3210				7160*	2470	7378
-1,5 м			12 270*	9080	11 530*	4770	8630*	3220				7380*	2790	6758
-3 м			12 920*	9280	9790*	4950						7430*	3650	5672
-4,5 м														













ГРУЗОПОДЪЕМНОСТЬ — ДЛИНА РУКОЯТИ: 2,4 м, МОНОСТРЕЛА 5,1 м, БЕЗ КОВША, ЗАДНИЙ БУЛЬДОЗЕРНЫЙ ОТВАЛ, ПРОТИВОВЕС 5 Т.

JS200W МОНОСТРЕЛА

Вылет	1,5 м		3 м		4,5 м		6 м		7,5 м		Грузоподъемность при максимальном вылете			
														
Высота положения ковша	кг	кг	кг	кг	кг	кг	кг	кг	кг	кг	кг	кг	мм	
7,5 м												5300*	4210	5940
6 м							6140*	4140				4920*	3120	7063
4,5 м					8170*	6060	6770*	3940	6210*	2760		4850*	2610	7731
3 м					10 310*	5430	7710*	3680	6560*	2650		4990*	2360	8061
1,5 м					11 880*	4990	8560*	3440	6960*	2540		5350*	2270	8096
0 м					12 360*	4820	9020*	3300	7140*	2470		6040*	2330	7839
-1,5 м			11 640*	8990	11 970*	4810	8900*	3270				7050*	2580	7260
-3 м			14 560*	9210	10 630*	4940	7770*	3370				7230*	3210	6266
-4,5 м														

ГРУЗОПОДЪЕМНОСТЬ — ДЛИНА РУКОЯТИ: 3,0 м, МОНОСТРЕЛА 5,1 м, БЕЗ КОВША, ЗАДНИЙ БУЛЬДОЗЕРНЫЙ ОТВАЛ, ПРОТИВОВЕС 5 Т.

JS200W МОНОСТРЕЛА

Вылет	1,5 м		3 м		4,5 м		6 м		7,5 м		Грузоподъемность при максимальном вылете			
														
Высота положения ковша	кг	кг	кг	кг	кг	кг	кг	кг	кг	кг	кг	кг	мм	
7,5 м												3400*	3400*	6653
6 м							5390*	4160	3950*	2790		3200*	2670	7669
4,5 м							6100*	3940	5620*	2720		3160*	2260	8287
3 м					9300*	5530	7100*	3650	6090*	2590		3260*	2050	8594
1,5 м					11 180*	4980	8090*	3380	6590*	2450		3490*	1970	8627
0 м			6370*	6370*	12 090*	4710	8740*	3200	6930*	2350		3900*	2000	8388
-1,5 м	7170*	7170*	10 860*	8640	12 090*	4640	8880*	3120	6880*	2320		4660*	2190	7850
-3 м	11 690*	11 690*	16 000*	8840	11 190*	4710	8270*	3160				6220*	2630	6944
-4,5 м			12 460*	9240	8870*	4950						6850*	3810	

 Грузоподъемность спереди и сзади Грузоподъемность при полном повороте

- Примечания:
1. Грузоподъемность с установленным ковшом определяется вычитанием массы ковша или ковша и быстросъемной каретки из приведенных выше значений.
 2. Значения грузоподъемности определены в соответствии со стандартом ISO 10567, а именно: выбирается меньшее из двух значений — 75 % минимальной нагрузки при опрокидывании или 87 % грузоподъемности гидравлики. Значения грузоподъемности, отмеченные знаком «*», определены на основе гидравлической мощности.
 3. Значения грузоподъемности определены при условии, что машина находится на твердой ровной поверхности.
 4. Максимальная грузоподъемность может быть ограничена законодательными нормами. Для получения этих сведений обратитесь к своему дилеру.

Грузоподъемность — длина рукояти: 1,91 м, ТРЕХСЕКЦИОННАЯ СТРЕЛА 5,35 м, БЕЗ КОВША, ПЕРЕДНИЙ БУЛЬДОЗЕРНЫЙ ОТВАЛ, ЗАДНИЕ СТАБИЛИЗАТОРЫ, ПРОТИВОВЕС 4 Т.											JS200W ТРЕХСЕКЦИОННАЯ СТРЕЛА		
Вылет	1,5 м		3 м		4,5 м		6 м		7,5 м		Грузоподъемность при максимальном вылете		
													
Высота положения ковша	кг	кг	кг	кг	кг	кг	кг	кг	кг	кг	кг	кг	мм
7,5 м					4770*	4770*					4930*	4930*	4730
6 м					4650*	4650*	4760*	4760*			4840*	4840*	6140
4,5 м					5720*	5720*	4970*	4970*			4950*	4480	6940
3 м					7450*	7450*	5660*	5470			5160*	3970	7341
1,5 м					8920*	7900	6400*	5190			5440*	3800	7412
0 м					9580*	7680	6920*	5030			5800*	3930	7161
-1,5 м					9540*	7680	6980*	5010			6250*	4460	6551
-3 м													
-4,5 м													

Грузоподъемность — длина рукояти: 2,4 м, ТРЕХСЕКЦИОННАЯ СТРЕЛА 5,35 м, БЕЗ КОВША, ПЕРЕДНИЙ БУЛЬДОЗЕРНЫЙ ОТВАЛ, ЗАДНИЕ СТАБИЛИЗАТОРЫ, ПРОТИВОВЕС 4 Т.											JS200W ТРЕХСЕКЦИОННАЯ СТРЕЛА		
Вылет	1,5 м		3 м		4,5 м		6 м		7,5 м		Грузоподъемность при максимальном вылете		
													
Высота положения ковша	кг	кг	кг	кг	кг	кг	кг	кг	кг	кг	кг	кг	мм
7,5 м											4500*	4500*	5430
6 м							4270*	4270*			4500*	4500*	6687
4,5 м					5190*	5190*	4640*	4640*			4630*	4120	7426
3 м			6790*	6790*	6920*	6920*	5390*	5390*	4840*	3960	4840*	3700	7801
1,5 м					8560*	8120	6210*	5320	5220*	3830	5110*	3560	7867
0 м					9480*	7790	6840*	5110	5530*	3740	5450*	3650	7632
-1,5 м			12 340*	12 340*	9700*	7720	7080*	5040			5870*	4050	7065
-3 м					9140*	7850					7260*	5740	5543
-4,5 м													

Грузоподъемность — длина рукояти: 3,0 м, ТРЕХСЕКЦИОННАЯ СТРЕЛА 5,35 м, БЕЗ КОВША, ПЕРЕДНИЙ БУЛЬДОЗЕРНЫЙ ОТВАЛ, ЗАДНИЕ СТАБИЛИЗАТОРЫ, ПРОТИВОВЕС 4 Т.											JS200W ТРЕХСЕКЦИОННАЯ СТРЕЛА		
Вылет	1,5 м		3 м		4,5 м		6 м		7,5 м		Грузоподъемность при максимальном вылете		
													
Высота положения ковша	кг	кг	кг	кг	кг	кг	кг	кг	кг	кг	кг	кг	мм
7,5 м							3730*	3730*			3590*	3590*	6205
6 м							3560*	3560*			3270*	3270*	7325
4,5 м					4290*	4290*	4010*	4010*	3980*	3980*	3170*	3170*	8003
3 м			9760*	9760*	6010*	6010*	4810*	4810*	4330*	3940	3210*	3210*	8352
1,5 м					7800*	7800*	5710*	5310	4800*	3780	3390*	3140	8413
0 м					9020*	7760	6470*	5050	5220*	3640	3740*	3200	8194
-1,5 м			11 470*	11 470*	9530*	7580	6890*	4920	5400*	3590	4390*	3490	7670
-3 м					9330*	7630	6770*	4940			5740*	4210	6767
-4,5 м													













 Грузоподъемность спереди и сзади

 Грузоподъемность при полном повороте

- Примечания:
1. Грузоподъемность с установленным ковшом определяется вычитанием массы ковша или ковша и быстросъемной каретки из приведенных выше значений.
 2. Значения грузоподъемности определены в соответствии со стандартом ISO 10567, а именно: выбирается меньшее из двух значений — 75 % минимальной нагрузки при опрокидывании или 87 % грузоподъемности гидравлики. Значения грузоподъемности, отмеченные знаком «*», определены на основе гидравлической мощности.
 3. Значения грузоподъемности определены при условии, что машина находится на твердой ровной поверхности.
 4. Максимальная грузоподъемность может быть ограничена законодательными нормами. Для получения этих сведений обратитесь к своему дилеру.













Грузоподъемность — ДЛИНА РУКОЯТИ: 1,91 м, ТРЕХСЕКЦИОННАЯ СТРЕЛА 5,35 м, БЕЗ КОВША, ЗАДНИЕ СТАБИЛИЗАТОРЫ, ПРОТИВОВЕС 4 Т.

JS200W ТРЕХСЕКЦИОННАЯ СТРЕЛА

Вылет	1,5 м		3 м		4,5 м		6 м		7,5 м		Грузоподъемность при максимальном вылете		
													
Высота положения ковша	кг	кг	кг	кг	кг	кг	кг	кг	кг	кг	кг	кг	мм
7,5 м					4770*	4770*					4930*	4930*	4730
6 м					4650*	4650*	4760*	4450			4840*	4250	6140
4,5 м					5720*	5720*	4970*	4330			4950*	3350	6940
3 м					7450*	6170	5660*	4060			5160*	2940	7341
1,5 м					8920*	5630	6400*	3800			5320	2790	7412
0 м					9580*	5430	6920*	3640			5540	2870	7161
-1,5 м					9540*	5430	6890*	3620			6250*	3250	6551
-3 м													
-4,5 м													













Грузоподъемность — ДЛИНА РУКОЯТИ: 2,4 м, ТРЕХСЕКЦИОННАЯ СТРЕЛА 5,35 м, БЕЗ КОВША, ЗАДНИЕ СТАБИЛИЗАТОРЫ, ПРОТИВОВЕС 4 Т.

JS200W ТРЕХСЕКЦИОННАЯ СТРЕЛА

Вылет	1,5 м		3 м		4,5 м		6 м		7,5 м		Грузоподъемность при максимальном вылете		
													
Высота положения ковша	кг	кг	кг	кг	кг	кг	кг	кг	кг	кг	кг	кг	мм
7,5 м											4500*	4500*	5430
6 м							4270*	4270*			4500*	3810	6687
4,5 м			6790*	6790*	5190*	5190*	4640*	4510			4630*	3100	7426
3 м					6920*	6450	5390*	4210	4840*	2960	4840*	2760	7801
1,5 м					8560*	5840	6210*	3920	5220*	2830	4920	2630	7867
0 м					9480*	5540	6840*	3720	5210	2740	5080	2680	7632
-1,5 м			12 340*	10 620	9700*	5470	7080	3660			5680	2970	7065
-3 м					9140*	5580					7260*	4170	5543
-4,5 м													

Грузоподъемность — ДЛИНА РУКОЯТИ: 3,0 м, ТРЕХСЕКЦИОННАЯ СТРЕЛА 5,35 м, БЕЗ КОВША, ЗАДНИЕ СТАБИЛИЗАТОРЫ, ПРОТИВОВЕС 4 Т.

JS200W ТРЕХСЕКЦИОННАЯ СТРЕЛА













Вылет	1,5 м		3 м		4,5 м		6 м		7,5 м		Грузоподъемность при максимальном вылете		
													
Высота положения ковша	кг	кг	кг	кг	кг	кг	кг	кг	кг	кг	кг	кг	мм
7,5 м							3730*	3730*			3590*	3590*	6205
6 м							3560*	3560*			3270*	3240	7325
4,5 м					4290*	4290*	4010*	4010*	3980*	3070	3170*	2690	8003
3 м			9760*	9760*	6010*	6010*	4810*	4230	4330*	2930	3210*	2410	8352
1,5 м					7800*	5920	5710*	3900	4800*	2770	3390*	2290	8413
0 м			6900*	6900*	9020*	5490	6470*	3650	5110	2640	3740*	2320	8194
-1,5 м			11 470*	10 340	9530*	5330	6890*	3530	5060	2600	4390*	2520	7670
-3 м					9330*	5090	6770*	3560			5740	3050	6767
-4,5 м													

 Грузоподъемность спереди и сзади













 Грузоподъемность при полном повороте

- Примечания:
1. Грузоподъемность с установленным ковшом определяется вычитанием массы ковша или ковша и быстросъемной каретки из приведенных выше значений.
 2. Значения грузоподъемности определены в соответствии со стандартом ISO 10567, а именно: выбирается меньшее из двух значений — 75 % минимальной нагрузки при опрокидывании или 87 % грузоподъемности гидравлики. Значения грузоподъемности, отмеченные знаком «*», определены на основе гидравлической мощности.
 3. Значения грузоподъемности определены при условии, что машина находится на твердой ровной поверхности.
 4. Максимальная грузоподъемность может быть ограничена законодательными нормами. Для получения этих сведений обратитесь к своему дилеру.













Грузоподъемность — длина рукояти: 1,91 м, ТРЕХСЕКЦИОННАЯ СТРЕЛА 5,35 м, БЕЗ КОВША, 4 СТАБИЛИЗАТОРА, ПРОТИВОВЕС 4 Т.**JS200W ТРЕХСЕКЦИОННАЯ СТРЕЛА**

Вылет	1,5 м		3 м		4,5 м		6 м		7,5 м		Грузоподъемность при максимальном вылете		
													
Высота положения ковша	кг	кг	кг	кг	кг	кг	кг	кг	кг	кг	кг	кг	мм
7,5 м					4770*	4770*					4930*	4930*	4730
6 м					4650*	4650*	4760*	4760*			4840*	4840*	6140
4,5 м					5720*	5720*	4970*	4970*			4950*	4950*	6940
3 м					7450*	7450*	5660*	5660*			5160*	5020	7341
1,5 м					8920*	8920*	6400*	6400*			5440*	4830	7412
0 м					9580*	9580*	6920*	6470			5800*	5010	7161
-1,5 м					9540*	9540*	6980*	6450			6250*	5710	6551
-3 м													
-4,5 м													

Грузоподъемность — длина рукояти: 2,4 м, ТРЕХСЕКЦИОННАЯ СТРЕЛА 5,35 м, БЕЗ КОВША, ПЕРЕДНИЙ БУЛЬДОЗЕРНЫЙ ОТВАЛ, ЗАДНИЕ СТАБИЛИЗАТОРЫ, ПРОТИВОВЕС 4 Т.**JS200W ТРЕХСЕКЦИОННАЯ СТРЕЛА**

Вылет	1,5 м		3 м		4,5 м		6 м		7,5 м		Грузоподъемность при максимальном вылете		
													
Высота положения ковша	кг	кг	кг	кг	кг	кг	кг	кг	кг	кг	кг	кг	мм
7,5 м											4500*	4500*	5430
6 м							4270*	4270*			4500*	4500*	6687
4,5 м					5190*	5190*	4640*	4640*			4630*	4630*	7426
3 м			6790*	6790*	6920*	6920*	5390*	5390*	4840*	4840*	4840*	4660	7801
1,5 м					8560*	8560*	6210*	6210*	5220*	4840	5110*	4500	7867
0 м					9480*	9480*	6840*	6560	5530*	4740	5450*	4630	7632
-1,5 м			12 340*	12 340*	9700*	9700*	7080*	6480			5870*	5150	7065
-3 м					9140*	9140*					7260*	7260*	5543
-4,5 м													

Грузоподъемность — длина рукояти: 3,0 м, ТРЕХСЕКЦИОННАЯ СТРЕЛА 5,35 м, БЕЗ КОВША, 4 СТАБИЛИЗАТОРА, ПРОТИВОВЕС 4 Т.**JS200W ТРЕХСЕКЦИОННАЯ СТРЕЛА**













Вылет	1,5 м		3 м		4,5 м		6 м		7,5 м		Грузоподъемность при максимальном вылете		
													
Высота положения ковша	кг	кг	кг	кг	кг	кг	кг	кг	кг	кг	кг	кг	мм
7,5 м							3730*	3730*			3590*	3590*	6205
6 м							3560*	3560*			3270*	3270*	7325
4,5 м					4290*	4290*	4010*	4010*	3980*	3980*	3170*	3170*	8003
3 м			9760*	9760*	6010*	6010*	4810*	4810*	4330*	4330*	3210*	3210*	8352
1,5 м					7800*	7800*	5710*	5710*	4800*	4790	3390*	3390*	8413
0 м			6900*	6900*	9020*	9020*	6470*	6470*	5220*	4650	3740*	3740*	8194
-1,5 м			11 470*	11 470*	9530*	9530*	6890*	6360	5400*	4600	4390*	4390*	7670
-3 м					9330*	9330*	6770*	6380			5740*	5390	6767
-4,5 м													

 Грузоподъемность спереди и сзади













 Грузоподъемность при полном повороте

- Примечания:
1. Грузоподъемность с установленным ковшом определяется вычитанием массы ковша или ковша и быстросъемной каретки из приведенных выше значений.
 2. Значения грузоподъемности определены в соответствии со стандартом ISO 10567, а именно: выбирается меньшее из двух значений — 75 % минимальной нагрузки при опрокидывании или 87 % грузоподъемности гидравлики. Значения грузоподъемности, отмеченные знаком «*», определены на основе гидравлической мощности.
 3. Значения грузоподъемности определены при условии, что машина находится на твердой ровной поверхности.
 4. Максимальная грузоподъемность может быть ограничена законодательными нормами. Для получения этих сведений обратитесь к своему дилеру.













Грузоподъемность — ДЛИНА РУКОЯТИ: 1,91 м, ТРЕХСЕКЦИОННАЯ СТРЕЛА 5,35 м, БЕЗ КОВША, ЗАДНИЙ БУЛЬДОЗЕРНЫЙ ОТВАЛ, ПРОТИВОВЕС 4 Т.**JS200W ТРЕХСЕКЦИОННАЯ СТРЕЛА**

Вылет	1,5 м		3 м		4,5 м		6 м		7,5 м		Грузоподъемность при максимальном вылете		
													
Высота положения ковша	кг	кг	кг	кг	кг	кг	кг	кг	кг	кг	кг	кг	мм
7,5 м					4770*	4770*					4930*	4930*	4730
6 м					4650*	4650*	4760*	3490			4840*	3320	6140
4,5 м					5720*	5350	4970*	3370			4950*	2580	6940
3 м					7450*	4680	5660*	3110			5160*	2230	7341
1,5 м					8920*	4170	6400*	2860			5440*	2090	7412
0 м					9580*	3980	6920*	2710			5800*	2140	7161
-1,5 м					9540*	3980	6980*	2690			6250*	2430	6551
-3 м													
-4,5 м													

Грузоподъемность — ДЛИНА РУКОЯТИ: 2,4 м, ТРЕХСЕКЦИОННАЯ СТРЕЛА 5,35 м, БЕЗ КОВША, ЗАДНИЙ БУЛЬДОЗЕРНЫЙ ОТВАЛ, ПРОТИВОВЕС 4 Т.**JS200W ТРЕХСЕКЦИОННАЯ СТРЕЛА**

Вылет	1,5 м		3 м		4,5 м		6 м		7,5 м		Грузоподъемность при максимальном вылете		
													
Высота положения ковша	кг	кг	кг	кг	кг	кг	кг	кг	кг	кг	кг	кг	мм
7,5 м											4500*	4350	5430
6 м							4270*	3700			4500*	2990	6687
4,5 м			6790*	6790*	5190*	5190*	4640*	3540			4630*	2400	7426
3 м					6920*	4940	5390*	3260	4840*	2270	4840*	2100	7801
1,5 м					8560*	4370	6210*	2980	5220*	2150	5110*	1980	7867
0 м					9480*	4090	6840*	2790	5530*	2060	5450*	2010	7632
-1,5 м			12 340*	7490	9700*	4020	7080*	2730			5870*	2230	7065
-3 м					9140*	4130					7260*	3120	5543
-4,5 м													

Грузоподъемность — ДЛИНА РУКОЯТИ: 3,0 м, ТРЕХСЕКЦИОННАЯ СТРЕЛА 5,35 м, БЕЗ КОВША, ЗАДНИЙ БУЛЬДОЗЕРНЫЙ ОТВАЛ, ПРОТИВОВЕС 4 Т.**JS200W ТРЕХСЕКЦИОННАЯ СТРЕЛА**













Вылет	1,5 м		3 м		4,5 м		6 м		7,5 м		Грузоподъемность при максимальном вылете		
													
Высота положения ковша	кг	кг	кг	кг	кг	кг	кг	кг	кг	кг	кг	кг	мм
7,5 м							3760*	3740*			3570*	3590	6205
6 м							3580*	3580*			3250*	2540	7325
4,5 м					4320*	4320*	4050*	3600	4030*	2400	3150*	2090	8003
3 м			9880*	9330	6080*	5140	4870*	3310	4380*	2280	3190*	1850	8352
1,5 м					7900*	4520	5790*	3010	4860*	2130	3370*	1740	8413
0 м			6880*	6880*	9140*	4140	6550*	2790	5290*	2010	3730*	1760	8194
-1,5 м			11 440*	7430	9650*	4000	6980*	2680	5470*	1970	4380*	1910	7670
-3 м					9450*	4030	6860*	2700			5730*	2320	6767
-4,5 м													

 Грузоподъемность спереди и сзади

 Грузоподъемность при полном повороте

- Примечания:
1. Грузоподъемность с установленным ковшом определяется вычитанием массы ковша или ковша и быстросъемной каретки из приведенных выше значений.
 2. Значения грузоподъемности определены в соответствии со стандартом ISO 10567, а именно: выбирается меньшее из двух значений — 75 % минимальной нагрузки при опрокидывании или 87 % грузоподъемности гидравлики. Значения грузоподъемности, отмеченные знаком «*», определены на основе гидравлической мощности.
 3. Значения грузоподъемности определены при условии, что машина находится на твердой ровной поверхности.
 4. Максимальная грузоподъемность может быть ограничена законодательными нормами. Для получения этих сведений обратитесь к своему дилеру.

Грузоподъемность — ДЛИНА РУКОЯТИ: 1,9 м, ТРЕХСЕКЦИОННАЯ СТРЕЛА 5,35 м, БЕЗ КОВША, ПЕРЕДНИЙ БУЛЬДОЗЕРНЫЙ ОТВАЛ, ЗАДНИЕ СТАБИЛИЗАТОРЫ, ПРОТИВОВЕС 4,5 Т.													JS200W МОНОСТРЕЛА	
Вылет	1,5 м		3 м		4,5 м		6 м		7,5 м		Грузоподъемность при максимальном вылете			
														
Высота положения ковша	кг	кг	кг	кг	кг	кг	кг	кг	кг	кг	кг	кг	мм	
7,5 м					4770*	4770*					4930*	4930*	4730	
6 м					4650*	4650*	4760*	4760*			4840*	4840*	6140	
4,5 м					5720*	5720*	4970*	4970*			4950*	4730	6940	
3 м					7450*	7450*	5660*	5660*			5160*	4210	7341	
1,5 м					8920*	8370	6400*	5500			5440*	4040	7412	
0 м					9580*	8140	6920*	5330			5800*	4170	7161	
-1,5 м					9540*	8140	6980*	5320			6250*	4740	6551	
-3 м														
-4,5 м														

Грузоподъемность — ДЛИНА РУКОЯТИ: 2,4 м, ТРЕХСЕКЦИОННАЯ СТРЕЛА 5,35 м, БЕЗ КОВША, ПЕРЕДНИЙ БУЛЬДОЗЕРНЫЙ ОТВАЛ, ЗАДНИЕ СТАБИЛИЗАТОРЫ, ПРОТИВОВЕС 4,5 Т.													JS200W МОНОСТРЕЛА	
Вылет	1,5 м		3 м		4,5 м		6 м		7,5 м		Грузоподъемность при максимальном вылете			
														
Высота положения ковша	кг	кг	кг	кг	кг	кг	кг	кг	кг	кг	кг	кг	мм	
7,5 м											4500*	4500*	5430	
6 м							4270*	4270*			4500*	4500*	6687	
4,5 м			6790*	6790*	5190*	5190*	4640*	4640*			4630*	4370	7426	
3 м					6920*	6920*	5390*	5390*	4840*	4200	4840*	3930	7801	
1,5 м					8560*	8560*	6210*	5640	5220	4070	5110*	3780	7867	
0 м					9480*	8280	6840*	5430	5530*	3980	5450*	3880	7632	
-1,5 м			12340*	12340*	9700*	8200	7080*	5360			5870*	4310	7065	
-3 м					9140*	8330					7260*	6100	5543	
-4,5 м														

Грузоподъемность — ДЛИНА РУКОЯТИ: 3 м, ТРЕХСЕКЦИОННАЯ СТРЕЛА 5,35 м, БЕЗ КОВША, ПЕРЕДНИЙ БУЛЬДОЗЕРНЫЙ ОТВАЛ, ЗАДНИЕ СТАБИЛИЗАТОРЫ, ПРОТИВОВЕС 4,5 Т.													JS200W МОНОСТРЕЛА	
Вылет	1,5 м		3 м		4,5 м		6 м		7,5 м		Грузоподъемность при максимальном вылете			
														
Высота положения ковша	кг	кг	кг	кг	кг	кг	кг	кг	кг	кг	кг	кг	мм	
7,5 м							3730*	3730*			3590*	3590*	6205	
6 м							3560*	3560*			3270*	3270*	7325	
4,5 м					4290*	4290*	4010*	4010*	3980*	3980*	3170*	3170*	8003	
3 м			9760	9760	6010	6010	4810	4500	4330	3140	3210	2590	3852	
1,5 м					7800	6310	5710	4170	4800	2980	3390	2470	8413	
0 м			6900	6900	9020	5890	6470	3920	5220	2850	3740	2500	8194	
-1,5 м			11470	11470	9530	5730	6890	3800	5350	2800	4390	2720	7670	
-3 м					9330	5770	6770	3820			5740	3280	6767	
-4,5 м														













 Грузоподъемность спереди и сзади

 Грузоподъемность при полном повороте

- Примечания:
1. Грузоподъемность с установленным ковшом определяется вычитанием массы ковша или ковша и быстросъемной каретки из приведенных выше значений.
 2. Значения грузоподъемности определены в соответствии со стандартом ISO 10567, а именно: выбирается меньшее из двух значений — 75 % минимальной нагрузки при опрокидывании или 87 % грузоподъемности гидравлики. Значения грузоподъемности, отмеченные знаком «*», определены на основе гидравлической мощности.
 3. Значения грузоподъемности определены при условии, что машина находится на твердой ровной поверхности.
 4. Максимальная грузоподъемность может быть ограничена законодательными нормами. Для получения этих сведений обратитесь к своему дилеру.













ГРУЗОПОДЪЕМНОСТЬ — ДЛИНА РУКОЯТИ: 1,9 м, ТРЕХСЕКЦИОННАЯ СТРЕЛА 5,35 м, БЕЗ КОВША, ЗАДНИЕ СТАБИЛИЗАТОРЫ, ПРОТИВОВЕС 4,5 Т.

JS200W МОНОСТРЕЛА

Вылет	1,5		3 м		4,5 м		6 м		7,5 м		Грузоподъемность при максимальном вылете		
													
Высота положения ковша	кг	кг	кг	кг	кг	кг	кг	кг	кг	кг	кг	кг	мм
7,5 м					4770*	4770*					4930*	4930*	4730
6 м					4650*	4650*	4760*	4760*			4840*	4800	6140
4,5 м					5720*	5720*	4970*	4900			4950*	3810	6940
3 м					7450*	7040	5660*	4620			5160*	3360	7341
1,5 м					8920*	6500	6400*	4360			5440*	3210	7412
0 м					9580*	6270	7000*	4170			5800*	3310	7161
-1,5 м					9540*	6290	6980*	4180			6250*	3740	6551
-3 м													
-4,5 м													













ГРУЗОПОДЪЕМНОСТЬ — ДЛИНА РУКОЯТИ: 2,4 м, ТРЕХСЕКЦИОННАЯ СТРЕЛА 5,35 м, БЕЗ КОВША, ЗАДНИЕ СТАБИЛИЗАТОРЫ, ПРОТИВОВЕС 4,5 Т.

JS200W МОНОСТРЕЛА

Вылет	1,5 м		3 м		4,5 м		6 м		7,5 м		Грузоподъемность при максимальном вылете		
													
Высота положения ковша	кг	кг	кг	кг	кг	кг	кг	кг	кг	кг	кг	кг	мм
7,5 м											4500*	4500*	5430
6 м							4270*	4270*			4500*	4300	6687
4,5 м			6790*	6790*	5190*	5190*	4640*	4640*			4630*	3520	7426
3 м					6920*	6920*	5390	4780	4840*	3370	4840*	3150	7801
1,5 м					8560*	6710	6210*	4490	5220*	3250	5110*	3020	7867
0 м					9480*	6400	6840*	4280	5220	3160	5380	3080	7632
-1,5 м			12340*	12340*	9700*	6330	7080*	4220			5870*	3410	7065
-3 м					9140*	6450					7260*	4790	5543
-4,5 м													

ГРУЗОПОДЪЕМНОСТЬ — ДЛИНА РУКОЯТИ: 3 м, ТРЕХСЕКЦИОННАЯ СТРЕЛА 5,35 м, БЕЗ КОВША, ЗАДНИЕ СТАБИЛИЗАТОРЫ, ПРОТИВОВЕС 4,5 Т.



JS200W МОНОСТРЕЛА

Вылет	1,5 м		3 м		4,5 м		6 м		7,5 м		Грузоподъемность при максимальном вылете		
													
Высота положения ковша	кг	кг	кг	кг	кг	кг	кг	кг	кг	кг	кг	кг	мм
7,5 м							3730*	3730*			3590*	3590*	6205
6 м							3560*	3560*			3270*	3270*	7325
4,5 м					4290*	4290*	4010*	4010*	3980*	3490	3170*	3070	8003
3 м			9760*	9760*	6010*	6010*	4810*	4800	4330*	3350	3210*	2770	8352
1,5 м					7800*	6790	5710*	4470	4800*	3190	3390*	2650	8413
0 м			6900*	6900*	9020*	6360	6470*	4220	5220	3060	3740*	2690	8194
-1,5 м			11470*	11470*	9530*	6190	6890*	4090	5370	3010	4390*	2920	7670
-3 м					9330*	6240	6770*	4110			5740*	3520	6767
-4,5 м													











 Грузоподъемность спереди и сзади

 Грузоподъемность при полном повороте

- Примечания:
1. Грузоподъемность с установленным ковшом определяется вычитанием массы ковша или ковша и быстросъемной каретки из приведенных выше значений.
 2. Значения грузоподъемности определены в соответствии со стандартом ISO 10567, а именно: выбирается меньшее из двух значений — 75 % минимальной нагрузки при опрокидывании или 87 % грузоподъемности гидравлики. Значения грузоподъемности, отмеченные знаком «*», определены на основе гидравлической мощности.
 3. Значения грузоподъемности определены при условии, что машина находится на твердой ровной поверхности.
 4. Максимальная грузоподъемность может быть ограничена законодательными нормами. Для получения этих сведений обратитесь к своему дилеру.

Грузоподъемность — ДЛИНА РУКОЯТИ: 1,9 м, ТРЕХСЕКЦИОННАЯ СТРЕЛА 5,35 м, БЕЗ КОВША, ПЕРЕДНИЙ БУЛЬДОЗЕРНЫЙ ОТВАЛ, ЗАДНИЕ СТАБИЛИЗАТОРЫ, ПРОТИВОВЕС 4,5 Т.													JS200W МОНОСТРЕЛА	
Вылет	1,5 м		3 м		4,5 м		6 м		7,5 м		Грузоподъемность при максимальном вылете			
														
Высота положения ковша	кг		кг		кг		кг		кг		кг		мм	
7,5 м					4770*	4770*					4930*	4930*	4730	
6 м					4650*	4650*	4760*	4760*			4840*	4840*	6140	
4,5 м					5720*	5720*	4970*	4970*			4950*	4950*	6940	
3 м					7450*	7450*	5660*	5660*			5160*	5160*	7341	
1,5 м					8920*	8920*	6400*	6400*			5440*	5100	7412	
0 м					9580*	9580*	6920*	6820			5800*	5290	7161	
-1,5 м					9540*	9540*	6980*	6810			6250*	6020	6551	
-3 м					9330*	5770	6770*	3820			5740*	3280	6767	
-4,5 м														

Грузоподъемность — ДЛИНА РУКОЯТИ: 2,4, ТРЕХСЕКЦИОННАЯ СТРЕЛА 5,35 м, БЕЗ КОВША, ПЕРЕДНИЕ СТАБИЛИЗАТОРЫ, ЗАДНИЕ СТАБИЛИЗАТОРЫ, ПРОТИВОВЕС 4,5 Т.													JS200W МОНОСТРЕЛА	
Вылет	1,5 м		3 м		4,5 м		6 м		7,5 м		Грузоподъемность при максимальном вылете			
														
Высота положения ковша	кг		кг		кг		кг		кг		кг		мм	
7,5 м											4480*	4480*	5925	
6 м							4270*	4270*			4500*	4500*	6687	
4,5 м			6790*	6790*	5190*	5190*	4640*	4640*			4630*	4630*	7426	
3 м					6920*	6920*	5390*	5390*	4840*	4840*	4840*	4840*	7801	
1,5 м					8560*	8560*	6210*	6210*	5220*	5100	5110*	4740	7867	
0 м					9480*	9480*	6840*	6840*	5530*	5010	5450*	4880	7632	
-1,5 м			12340*	12340*	9700*	9700*	7080*	6840			5870*	5440	7065	
-3 м					9140*	9140*					7260*	7260*	5543	
-4,5 м														

Грузоподъемность — ДЛИНА РУКОЯТИ: 3 м, ТРЕХСЕКЦИОННАЯ СТРЕЛА 5,35 м, БЕЗ КОВША, ПЕРЕДНИЕ СТАБИЛИЗАТОРЫ, ЗАДНИЕ СТАБИЛИЗАТОРЫ, ПРОТИВОВЕС 4,5 Т.													JS200W МОНОСТРЕЛА	
Вылет	1,5 м		3 м		4,5 м		6 м		7,5 м		Грузоподъемность при максимальном вылете			
														
Высота положения ковша	кг		кг		кг		кг		кг		кг		мм	
7,5 м							3730*	3730*			3590*	3590*	6205	
6 м							3560*	3560*			3270*	3270*	7325	
4,5 м					4290*	4290*	4010*	4010*	3980*	3980*	3170*	3170*	8003	
3 м			9760*	9760*	6010*	6010*	4810*	4810*	4330*	4330*	3210*	3210*	8352	
1,5 м					7800*	7800*	5710*	5710*	4800*	4800*	3390*	3390*	8413	
0 м					6900*	6900*	9020*	9020*	6470*	6470*	5220*	4910	3740*	8194
-1,5 м			11470*	11470*	9530*	9530*	6890*	6710	5400*	4860	4390*	4390*	7670	
-3 м					9330*	9330*	6770*	6740			5740*	5690	6767	
-4,5 м														













 Грузоподъемность спереди и сзади

 Грузоподъемность при полном повороте

- Примечания:
1. Грузоподъемность с установленным ковшем определяется вычитанием массы ковша или ковша и быстросъемной каретки из приведенных выше значений.
 2. Значения грузоподъемности определены в соответствии со стандартом ISO 10567, а именно: выбирается меньшее из двух значений — 75 % минимальной нагрузки при опрокидывании или 87 % грузоподъемности гидравлики. Значения грузоподъемности, отмеченные знаком «*», определены на основе гидравлической мощности.
 3. Значения грузоподъемности определены при условии, что машина находится на твердой ровной поверхности.
 4. Максимальная грузоподъемность может быть ограничена законодательными нормами. Для получения этих сведений обратитесь к своему дилеру.













Грузоподъемность – длина рукояти 1,9 м, ТРЕХСЕКЦИОННАЯ СТРЕЛА 5,35 м, БЕЗ КОВША, ЗАДНИЙ БУЛЬДОЗЕРНЫЙ ОТВАЛ, ПРОТИВОВЕС 4,5 Т.

JS200W МОНОСТРЕЛА

Вылет	1,5 м		3 м		4,5 м		6 м		7,5 м		Грузоподъемность при максимальном вылете		
													
Высота положения ковша	кг	кг	кг	кг	кг	кг	кг	кг	кг	кг	кг	кг	мм
7,5 м					4770*	4770*					4930*	4930*	4730
6 м					4650*	4650*	4760*	3990			4840*	3810	6140
4,5 м					5720*	5720*	4970*	3880			4950*	2990	6940
3 м					7450*	5430	5660*	3610			5160*	2610	7341
1,5 м					8920*	4920	7810*	4290			5440*	2470	7412
0 м					9580*	4720	6920*	3200			5800*	2530	7161
-1,5 м					9540*	4720	6980*	3190			6250*	2870	6551
-3 м													
-4,5 м													











Грузоподъемность – длина рукояти 2,4 м, ТРЕХСЕКЦИОННАЯ СТРЕЛА 5,35 м, БЕЗ КОВША, ЗАДНИЙ БУЛЬДОЗЕРНЫЙ ОТВАЛ, ПРОТИВОВЕС 4,5 Т.

JS200W МОНОСТРЕЛА

Вылет	1,5 м		3 м		4,5 м		6 м		7,5 м		Грузоподъемность при максимальном вылете		
													
Высота положения ковша	кг	кг	кг	кг	кг	кг	кг	кг	кг	кг	кг	кг	мм
7,5 м													
6 м							4720*	4210			4500*	3420	6687
4,5 м			6790*	6790*	5190*	5190*	4640*	4040			4630*	2780	7426
3 м					6920*	5700	5390*	3760	4840*	2640	4840*	2460	7801
1,5 м					8560*	5120	6210*	3480	5220*	2520	5110*	2340	7867
0 м					9480*	4820	6840*	3290	5530*	2430	5450*	2380	7632
-1,5 м			12340*	8940	9700*	4760	7080*	3220			5870*	2630	7065
-3 м					9140*	4870					7260*	3670	5543
-4,5 м													

Грузоподъемность – длина рукояти 3 м, ТРЕХСЕКЦИОННАЯ СТРЕЛА 5,35 м, БЕЗ КОВША, ЗАДНИЙ БУЛЬДОЗЕРНЫЙ ОТВАЛ, ПРОТИВОВЕС 4,5 Т.

JS200W МОНОСТРЕЛА

Вылет	1,5 м		3 м		4,5 м		6 м		7,5 м		Грузоподъемность при максимальном вылете		
													
Высота положения ковша	кг	кг	кг	кг	кг	кг	кг	кг	кг	кг	кг	кг	мм
7,5 м							3760*	3760*			3570*	3570*	6205
6 м							3580*	3580*			3250*	2730	7325
4,5 м					4320*	4320*	4050*	3840	4030*	2580	3150*	2260	8003
3 м			9880*	9880*	6080*	5490*	4870*	3550	4380*	2460	3190*	2010	8352
1,5 м					7900*	4870	5790*	3260	4860*	2320	3370*	1900	8413
0 м			6880	6880*	9140*	4490	6550*	3030	5290*	2200	3730*	1920	8194
-1,5 м			11440*	8040	11040*	5150	6980*	2920	5470*	2150	4380*	2090	7670
-3 м					10700*	5210	6860*	2940			5370*	2530	6767
-4,5 м													

 Грузоподъемность спереди и сзади

 Грузоподъемность при полном повороте

- Примечания:
1. Грузоподъемность с установленным ковшом определяется вычитанием массы ковша или ковша и быстросъемной каретки из приведенных выше значений.
 2. Значения грузоподъемности определены в соответствии со стандартом ISO 10567, а именно: выбирается меньшее из двух значений — 75 % минимальной нагрузки при опрокидывании или 87 % грузоподъемности гидравлики. Значения грузоподъемности, отмеченные знаком «*», определены на основе гидравлической мощности.
 3. Значения грузоподъемности определены при условии, что машина находится на твердой ровной поверхности.
 4. Максимальная грузоподъемность может быть ограничена законодательными нормами. Для получения этих сведений обратитесь к своему дилеру.





ОДНА КОМПАНИЯ — СВЫШЕ 300 МОДЕЛЕЙ МАШИН.

Ближайший дилер JCB

Колесный экскаватор JS200W

Мощность двигателя: 129 кВт (172 л.с.) Эксплуатационная масса: 20475–23773 кг
 Емкость ковша: 0,4–1,18 м

JCB Sales Limited, Rocester, Staffordshire, United Kingdom (Великобритания) ST14 5JP.

Телефон: +44 (0)1889 590312 Эл. почта: salesinfo@jcb.com

Новейшую информацию о модельном ряде продукции можно загрузить с веб-сайта: www.jcb.ru.

© JCB Sales, 2009. Все права защищены. Категорически запрещается полное или частичное воспроизведение, сохранение в информационно-поисковых системах или передача в любой форме и любым способом, в том числе электронное, механическое воспроизведение и ксерокопирование данной публикации без предварительного разрешения JCB Sales. Сведения об эксплуатационной массе, размерах, грузоподъемности и других технических характеристиках в данной публикации представлены исключительно в ознакомительных целях — характеристики конкретной машины могут отличаться от указанных. Поэтому не следует полагаться на эти данные, определяя пригодность машины для конкретного применения. Необходимые указания и рекомендации можно получить у дилера компании JCB. Компания JCB оставляет за собой право вносить изменения в технические характеристики машин без предварительного уведомления. Иллюстрации и технические характеристики могут включать дополнительное оборудование и оснащение. Все изображения верны на момент печати. Логотип JCB — зарегистрированный товарный знак компании J C Bamford Excavators Ltd.

9999/5875 10/14 (ru-RU) Выпуск 1 (T2)

