



## ГИДРАВЛИЧЕСКИЙ ЭКСКАВАТОР | JS I 15/130/145 LC/HD

Мощность двигателя: 74 кВт (100 л. с.) Емкость ковша: 0,34–0,85 м<sup>3</sup> Эксплуатационная масса: 12 282–15 834 кг



# СИЛА ВНУТРИ И СНАРУЖИ

ПРЕЖДЕ ЧЕМ ПОКУПАТЬ ЭКСКАВАТОР, СЛЕДУЕТ УБЕДИТЬСЯ, ЧТО ОН ДОСТАТОЧНО НАДЕЖЕН ДЛЯ ВЫПОЛНЕНИЯ ВСЕХ НЕОБХОДИМЫХ ЗАДАЧ. К СЧАСТЬЮ, ПРОЧНОСТЬ И НАДЕЖНОСТЬ ЯВЛЯЮТСЯ НЕОТЪЕМЛЕМЫМИ ХАРАКТЕРИСТИКАМИ МАШИН JCB JS115/130/145.



1

## Стрела и рукоять

1 Усиленная стрела и рукоять экскаватора JCB JS115/130/145 выполнены из высокопрочной стали, а цельная нижняя пластина стрелы и внутренние перегородки обеспечивают долгий срок службы машины.

2 Наши современные процессы производства и сборки гарантируют высокую точность и качество компонентов.

## Компоненты

3 В наших двигателях применяются проверенные временем технологии — с 2004 года мы изготовили 200 000 двигателей DIESELMAX. Долговечность двигателя JS115/130/145 DIESELMAX, соответствующего требованиям стандарта Tier 3/Stage IIIA, подтверждена тестированием, которое проводилось в течение 110 000 часов с участием 70 различных машин, выполнявших самые сложные задачи в самых трудных рабочих условиях.

4 При сборке экскаваторов JS115/130/145 используются лучшие в отрасли компоненты, в том числе система привода гусениц Verco, насосы Kawasaki, гидрораспределители Кауаба и двигатели DIESELMAX.

Мы проводим анализ методом конечных элементов и тщательно тестируем основные компоненты на прочность для обеспечения их долговечности.



2



3



4



## Структурная прочность

5 В высокопрочной ходовой части моделей JCB JS115/130/145 используется полностью сварная X-образная рама, сохраняющая свои характеристики в течение длительного времени даже при эксплуатации в самых сложных условиях.

6 Коробчатая конструкция поворотной платформы обеспечивает повышение прочности и снижение нагрузки, кроме того, она устойчива к ударным повреждениям.

7 Высоконадежная поворотная платформа моделей JS115/130/145 обеспечивает максимальную долговечность конструкции.

8 Жесткая, прочная конструкция дверей гарантирует высокую надежность.

**ОТКРЫТИЕ: КЛЮЧЕВОЙ ФАКТ**  
 Башня модели JCB JS115/130/145 приварена как к верхней, так и к нижней плоскости ходовой части.



5

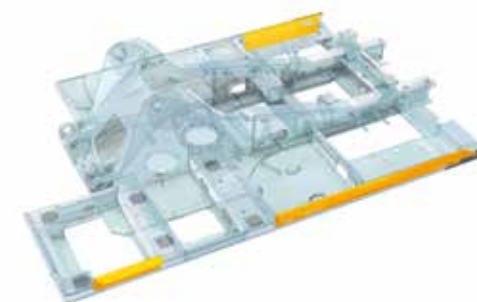

6



8



7

# МАКСИМУМ ПРОИЗВОДИТЕЛЬНОСТИ, МИНИМУМ ЗАТРАТ

СЕГОДНЯ ЭКОНОМИЯ ДЕНЕГ И ВРЕМЕНИ ВАЖНА КАК НИКОГДА РАНЕЕ, ПОЭТОМУ МЫ УБЕДИЛИСЬ, ЧТО КОМПОНЕНТЫ НОВЫХ ЭКСКАВАТОРОВ JS115/130/145, ВКЛЮЧАЯ ДВИГАТЕЛЬ DIESELMAX ТЗ, РАБОТАЮТ В ПОЛНОЙ ГАРМОНИИ ДРУГ С ДРУГОМ. В СВОЮ ОЧЕРЕДЬ, ВЫ ПОЛУЧАЕТЕ МАКСИМАЛЬНО ЭФФЕКТИВНУЮ И ПРОИЗВОДИТЕЛЬНУЮ МАШИНУ.

## Широкая универсальность

**1** Быстросъемная каретка JCB специально разработана для модельного ряда JS и позволяет быстро и легко заменять навесное оборудование.

JCB предлагает полный ассортимент дополнительных гидрочиний, включая вспомогательную гидрочинию, гидрочинию для работы гидромолотом и гидрочинию с низким потоком. Для еще большей универсальности возможна поставка дополнительного оборудования со встроенным пропорциональным управлением.

**2** Дополнительный отвал бульдозера позволяет использовать машину также для выравнивания поверхностей. Дополнительные резиновые накладки позволяют использовать машины JS115/130/145 на чувствительных основаниях, таких как асфальт, не причиняя ущерба.

**3** Относительно небольшая эксплуатационная масса машины JS115/130/145 позволяет осуществлять транспортировку экскаватора в грузовике\*, благодаря чему машину можно как сдавать в аренду, так и эксплуатировать в условиях города.

**4** Будь то работа на реках и каналах, глубокая выемка грунта или работа на объектах, где длина стрелы имеет решающее значение, вы всегда сможете положиться на JS145 с удлиненными стрелой и рукоятью. Подробные сведения представлены в нашей брошюре, посвященной модели с удлиненной стрелой.

\* В зависимости от региона



1



2



3



JS115/130/145 — это универсальные машины с широким ассортиментом навесного оборудования, которое позволяет выполнять самые разные задачи.



4



В целях экономии топлива функция автоматического перехода в режим холостого хода JCB снижает обороты двигателя, когда гидросистема не используется. Для дополнительной оптимизации топливной экономичности в моделях JSI 15/130/145 применяются передовые гидравлические технологии, в том числе оптимизированная настройка гидравлических насосов, передовая конструкция золотника и новейшее программное обеспечение для электронного управления.

### Повышенная результативность

- 5 Движение при одновременном выполнении экскавационных работ осуществляется быстро и плавно благодаря удобному многофункциональному управлению.
- 6 Экскаваторы JCB JSI 15/130/145 обладают прочной, устойчивой рабочей платформой, что сокращает время цикла.
- 7 Мощное усилие отрыва на ковше 92 кН и малое время цикла делают модели JSI 15/130/145 невероятно производительными во всех сферах применения.
- 8 Инновационная регенеративная гидравлическая система JCB обеспечивает рециркуляцию масла в обход цилиндров, что уменьшает время цикла и расход топлива.

### Эффективный экскаватор

- 9 В моделях JSI 15/130/145 для снижения шумового загрязнения от излишнего потока воздуха вентилятор охлаждения с приводом от двигателя оснащен системой пропорционального управления, поддерживающей оптимальную скорость вентилятора.
- 10 Предусмотрено несколько диапазонов мощности, которые позволяют выбирать необходимый уровень производительности в соответствии с выполняемой задачей — и таким образом экономить.

**ОТКРЫТИЕ: КЛЮЧЕВОЙ ФАКТ**  
 Концевое демпфирование стрелы и рукоятки моделей JCB JSI 15/130/145 предотвращает передачу ударных нагрузок, защищая машину и повышая комфорт оператора.



## МАКСИМАЛЬНЫЙ КОМФОРТ

ПРИ РАЗРАБОТКЕ ЭКСКАВАТОРОВ JCB ОСНОВНОЕ ВНИМАНИЕ УДЕЛЯЛОСЬ КОМФОРТУ ОПЕРАТОРА. ЭТО ХОРОШО ДЛЯ ОПЕРАТОРОВ, НО ЕЩЕ ЛУЧШЕ ДЛЯ ОРГАНИЗАЦИЙ, ВЕДЬ В КОНЕЧНОМ ИТОГЕ КОМФОРТ И УДОБСТВО ИСПОЛЬЗОВАНИЯ ОЗНАЧАЮТ ВЫСОКУЮ ПРОИЗВОДИТЕЛЬНОСТЬ.

### Улучшенная обзорность

1 Разделение лобового стекла в соотношении 70/30 обеспечивает оператору JCB JSI 15/130/145 превосходную обзорность вперед. Отличная видимость зоны у передней части правой гусеницы повышает уровень безопасности и упрощает рытье траншей и маневрирование.

2 Инновационный капот с низкой линией обеспечивает непревзойденную обзорность назад.

### Удобство управления.

3 Многофункциональный 3,5-дюймовый цветной дисплей дает возможность настройки главного экрана и мгновенно отображает сведения об эксплуатации машины, которые можно легко прочитать при любом освещении.

Дополнительно машину можно оснастить 7-дюймовым многофункциональным ЖК-дисплеем (при заказе камеры заднего вида или расширенного выбора инструмента Advanced Tool Select).



Многослойное стекло в большом окне на крыше обеспечивает оператору машины JSI 15/130/145 оптимальную обзорность при работе на высоте.

Удобные, легко и плавно регулируемые рычаги управления повышают комфорт оператора и производительность. Кнопка включения режима кратковременного повышения мощности на джойстике позволяет быстро увеличить гидравлическую мощность машин JSI 15/130/145.

Сбалансированный поворотный механизм и электронно-гидравлическое торможение вращения платформы обеспечивают высокую скорость и точность работы.



Кабина и рычаги управления машин JSI 115/130/145 регулируются независимо, что позволяет с легкостью подобрать их оптимальное рабочее положение.



5

## Условия работы оператора

**4** Экскаваторы JSI 115/130/145 обеспечивают более тихие условия работы. Поскольку уровень шума снижен до 72 дБ (А) внутри и до 99 дБ (А) снаружи машины, ее можно использовать в любое время и в любом месте.

В кабинах машин JCB используется 6 резиновых подушек для максимального снижения шума и вибрации.

Положительное давление в кабине обеспечивает защиту от пыли.



6

**5** Опциональная система климат-контроля JCB позволяет точно регулировать температуру в кабине с помощью свежего или циркулирующего в системе воздуха. Функции предотвращения запотевания и обледенения обеспечивают постоянную прозрачность лобового стекла машин JSI 115/130/145.

**6** За креслом оператора в кабине предусмотрен просторный отсек для хранения личных вещей.

**7** Большая площадь пола и крупные педали с хорошим сцеплением с обувью обеспечивают удобство и точность управления движением.



7



4

Мы предлагаем кресла оператора с пневмоподвеской, подогревом и вентиляцией, рассчитанные на разные области применения.

# МЕНЬШЕ ОБСЛУЖИВАНИЯ, БОЛЬШЕ РАБОТЫ

ЭКСКАВАТОРЫ JCB JS115/130/145 СОЗДАНЫ С РАСЧЕТОМ НА МАКСИМАЛЬНУЮ ПРОСТОТУ И УДОБСТВО ОБСЛУЖИВАНИЯ. ЭТО ДЕЛАЕТ ИХ ДОСТУПНЫМИ, ЭФФЕКТИВНЫМИ И ВЫСОКОПРОИЗВОДИТЕЛЬНЫМИ, ПОМОГАЯ ПОЛУЧИТЬ МАКСИМАЛЬНУЮ ОТДАЧУ ОТ МАШИНЫ.



1



(А) Фильтры гидравлического масла (В) Топливные фильтры



Благодаря использованию наполненных графитом бронзовых втулок смазочные интервалы стрелы и рукояти машин JS115/130/145's были увеличены до 1000 часов при работе в нормальных условиях.

## Главное — удобство

- 1 Доступ к воздушному фильтру машин JS115/130/145 удобен, а двухэлементная конструкция упрощает его очистку.
- 2 Централизованное расположение фильтров (масла двигателя, гидравлического масла и топлива) в машинах JS115/130/145 ускоряет и облегчает техническое обслуживание.
- 3 Радиатор двигателя, система охлаждения гидравлики и интеркулер на машинах JCB JS115/130/145 расположены рядом друг с другом, поэтому их индивидуальное обслуживание и очистка выполняются очень легко.

	СЕРВИСНЫЕ ИНТЕРВАЛЫ
Масло двигателя и масляный фильтр	Каждые <b>500</b> моточасов
Гидравлическое масло	Каждые <b>5000</b> моточасов
Фильтр гидравлического масла	Каждые <b>1000</b> моточасов



3



## Всё под рукой

**4** Для максимального сокращения времени простоя при обслуживании машин JCB можно обратиться к местному дилеру JCB и к нашим квалифицированным специалистам.

**5** Закажите оригинальные запчасти JCB через Интернет, и в 95 % случаев они будут доставлены вам на следующий день. Для обеспечения дополнительной безопасности и защиты машины закажите дополнительный пакет услуг, например систему удаленного мониторинга машин JCB LiveLink.

**6** Благодаря применению новой системы фильтрации, устанавливаемой дополнительно, в моделях JS115/130/145 не требуется использовать фильтр предварительной очистки Visibowl. Для удаления тяжелых частиц в системе впуска используется подсос воздуха от охлаждающего вентилятора.

**7** Установленный в кабине монитор JCB позволяет проверять уровень масла в двигателе, объем охлаждающей жидкости и наличие ошибок при запуске двигателя машины.

### ОТКРЫТИЕ: КЛЮЧЕВОЙ ФАКТ

Точки смазки на машинах JCB JS115/130/145 расположены в одном месте для удобства и безопасности доступа.

Капот машин JCB JS115/130/145 легко открывается и закрывается с помощью пневматических цилиндров, а просторные и широкие отсеки для обслуживания обеспечивают превосходный доступ к узлам.



## БЕЗОПАСНЫЙ ВЫБОР

БЕЗОПАСНОСТЬ НА ПЛОЩАДКЕ КРИТИЧЕСКИ ВАЖНА, ПОЭТОМУ ПРИ ПРОЕКТИРОВАНИИ МОДЕЛЕЙ JCB JS115/130/145 МЫ ОСНАСТИЛИ ИХ МАКСИМАЛЬНЫМ КОЛИЧЕСТВОМ СОВРЕМЕННЫХ СРЕДСТВ ЗАЩИТЫ. ПРОЩЕ ГОВОРИЯ, ЗА БЕЗОПАСНОСТЬ ОПЕРАТОРОВ МОЖНО НЕ ВОЛНОВАТЬСЯ



**1** Капот экскаваторов JS115/130/145 открывается спереди назад, что обеспечивает удобный и безопасный доступ для обслуживания двигателя.



**2** Для полной гарантии безопасности кабины машин JCB можно оснастить встроенной защитой от опрокидывания (ROPS). Благодаря наличию стандартных крепежных кронштейнов на экскаваторы также можно установить защиту от падающих предметов (FOPS) компании JCB.

**3** Большая площадь остекления и низкий капот машин JCB JS115/130/145 обеспечивают отличную обзорность.

**4** На ступенях и платформах машин JCB JS115/130/145 установлены нескользкие стальные пластины с перфорацией, обеспечивающие надежное сцепление обуви с поверхностью даже во время дождя и при обледенении. Болты, удерживающие пластины, утоплены для снижения риска при движении машины.

**5** Камеры заднего и бокового вида, устанавливаемые дополнительно, обеспечивают обзор сзади и сбоку машины, передавая видеосигнал на монитор JCB Smart Controller.



Между насосами и двигателем машины стандартно устанавливается перегородка теплозащитного экрана для защиты от перегрева и шума.

**6** На машины JCB JS115/130/145 можно установить полный комплект зеркал — боковых и заднего вида — для обеспечения круговой обзорности и соответствия требованиям безопасности.

**7** Защитная блокировка рычагов, разработанная JCB, изолирует компоненты гидросистемы во избежание непредусмотренного движения. Система 2GO гарантирует, что машины JCB JS115/130/145 можно запустить только тогда, когда гидравлика находится в безопасном заблокированном положении. При этом необходимо выполнить две операции.

**8** При работе с моделями JS115/130/145 не нужно забираться на машину для проверки уровней масла; все операции планового обслуживания выполняются с уровня земли.

**9** Дополнительные предохранительные поручни защищают оператора от падения, когда он находится на поворотной платформе JS115/130/145.

**10** Дополнительные проблесковые маячки для JS115/130/145 повышают безопасность на рабочей площадке.

**11** Для улучшения обзорности рабочей зоны JS115/130/145 можно оснастить светодиодными фарами рабочего света.



12



7



8



9



11

## LIVELINK — УМНЫЙ ПОМОЩНИК

**LIVELINK — ЭТО ИННОВАЦИОННАЯ ПРОГРАММНАЯ СИСТЕМА, ПОЗВОЛЯЮЩАЯ УДАЛЕННО КОНТРОЛИРОВАТЬ РАБОТУ МАШИН JCB ЧЕРЕЗ ИНТЕРНЕТ, ЭЛЕКТРОННУЮ ПОЧТУ ИЛИ МОБИЛЬНЫЙ ТЕЛЕФОН. СИСТЕМА ПРЕДОСТАВЛЯЕТ ДОСТУП К РАЗЛИЧНОЙ ПОЛЕЗНОЙ ИНФОРМАЦИИ О МАШИНАХ, ХРАНЯЩЕЙСЯ В ЗАЩИЩЕННОМ ЦЕНТРЕ, ВКЛЮЧАЯ ПРЕДУПРЕЖДЕНИЯ О НЕПОЛАДКАХ, ОТЧЕТЫ ОБ УРОВНЕ ТОПЛИВА И ЖУРНАЛ СОБЫТИЙ.**

### Преимущества при техобслуживании

Удобство управления техническим обслуживанием — точный контроль моточасов и уведомления о техобслуживании упрощают планирование техобслуживания, а сведения о местоположении машин в реальном времени помогают эффективно управлять парком. Также доступны критически важные предупреждения о работе машин и данные о проведенном техническом обслуживании.



### Производительность и сокращение затрат

Система JCB LiveLink предоставляет информацию о времени работы на холостом ходу и расходе топлива машины, помогая уменьшить расход топлива, экономить средства и повысить производительность. Сведения о местоположении машин позволяют повысить эффективность их эксплуатации и даже сократить расходы на страхование.

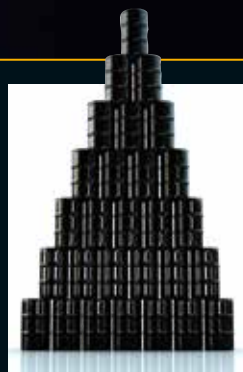

### Безопасность

Система LiveLink в реальном времени предупреждает о выходе машины за пределы предварительно заданной рабочей зоны, а также о ее несанкционированном использовании в нерабочее время. Среди других преимуществ — информация о местоположении в реальном времени и улучшенное электронное управление (связь LiveLink с иммобилайзером или электронным управлением).



**LIVELINK**

## ДОПОЛНИТЕЛЬНЫЕ ПРЕИМУЩЕСТВА

КОМПАНИЯ JCB ОКАЗЫВАЕТ ПЕРВОКЛАССНУЮ ТЕХНИЧЕСКУЮ ПОДДЕРЖКУ СВОИМ ЗАКАЗЧИКАМ ПО ВСЕМУ МИРУ. ГДЕ БЫ ВЫ НИ НАХОДИЛИСЬ, КАКОЙ БЫ ВОПРОС У ВАС НИ ВОЗНИК, МЫ БЫСТРО ПРИБУДЕМ НА МЕСТО И ПОМОЖЕМ ОБЕСПЕЧИТЬ МАКСИМАЛЬНО ЭФФЕКТИВНУЮ РАБОТУ ВАШЕЙ МАШИНЫ.



1

1 Техническая поддержка JCB может обеспечить мгновенную связь с экспертами завода независимо от времени суток, а отделы финансирования и страхования компании всегда готовы быстро предоставить гибкие и конкурентоспособные ценовые предложения.

2 Глобальная сеть центров поставки запчастей JCB представляет собой еще один пример высокой эффективности. Наличие 15 региональных центров позволяет нам доставить 95 % всех запчастей в любую точку земного шара в течение 24 часов. Оригинальные запчасти JCB спроектированы так, чтобы работать в гармонии с вашей машиной, обеспечивая при этом оптимальную эффективность и производительность.



2

3 Набор услуг JCB Assetcare предлагает полный пакет расширенных гарантий и соглашений об обслуживании, а также договоров на проведение обслуживания и/или ремонта. Независимо от выбранных вами услуг наши группы технического обслуживания, находящиеся по всему миру, быстро и качественно выполняют ремонтные работы по гарантии, проведут техобслуживание по приемлемым расценкам и предоставят запрошенные ценовые предложения.

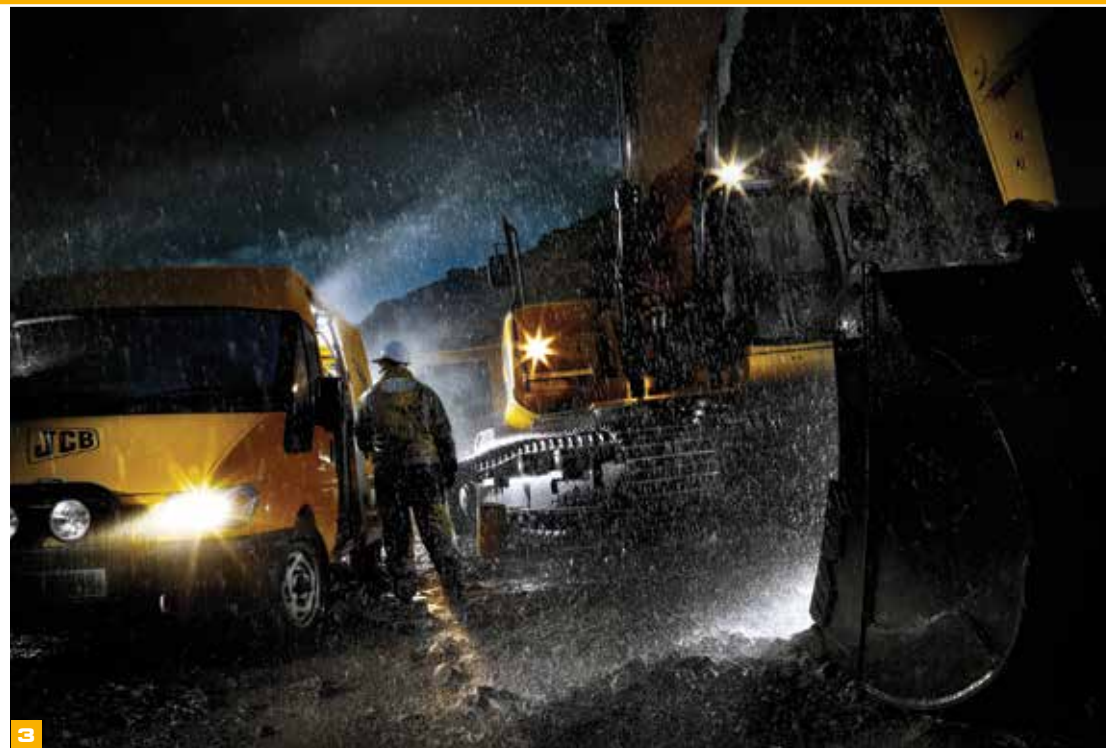

3

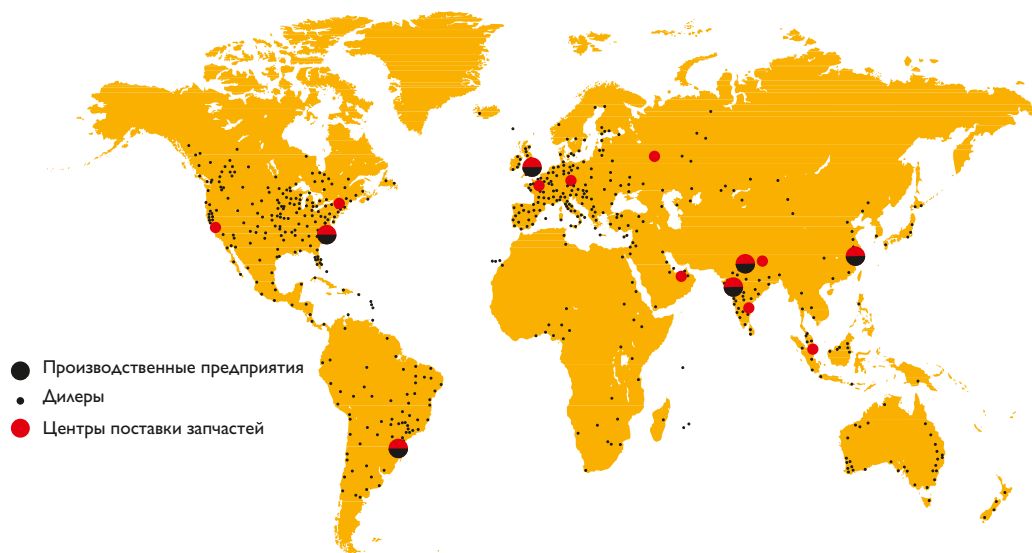

Примечание. Система JCB LIVELINK и набор услуг JCB ASSETCARE могут быть недоступны в вашем регионе. Для получения дополнительных сведений обратитесь к местному дилеру JCB.

## ГАБАРИТНЫЕ РАЗМЕРЫ

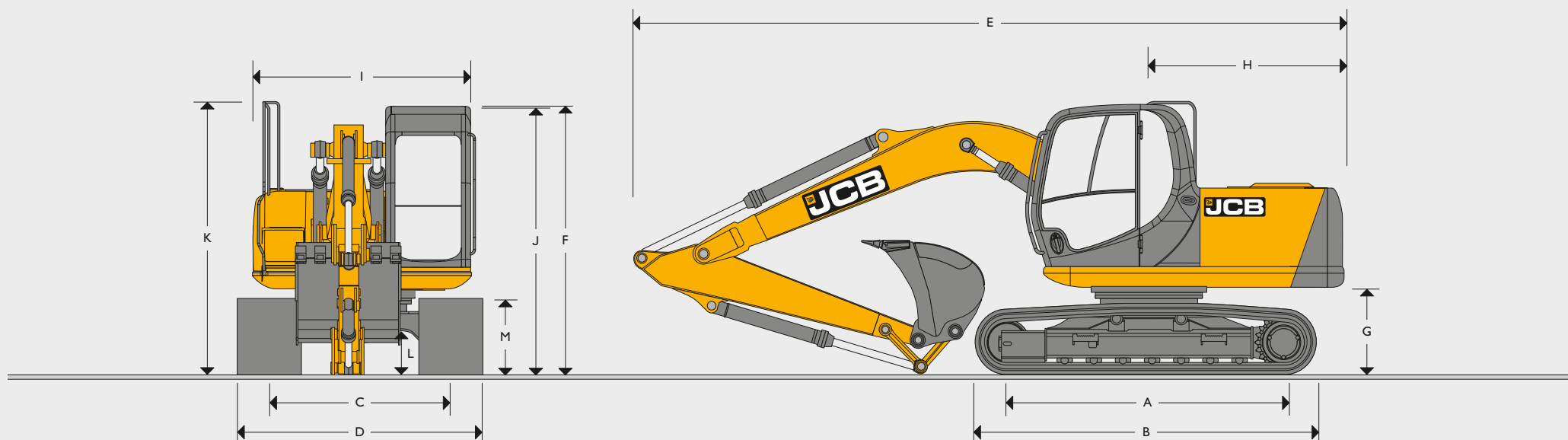

Размеры в мм	JS115 С МОНОСТРЕЛОЙ			JS130 С МОНОСТРЕЛОЙ			JS145 С МОНОСТРЕЛОЙ			JS145 TAB			JS145 HD С МОНОСТРЕЛОЙ			JS145 HD TAB							
A Длина контакта гусениц	2580			2865			2865			2865			3090			3090							
B Общая длина ходовой части	3317			3605			3605			3605			3940			3940							
C Ширина колеи	1990			1990			1990			1990			2200			2200							
D Ширина с учетом гусениц (500-мм звенья)	2490			2490			2490			2490			2800			2800							
D Ширина с учетом гусениц (600-мм звенья)	2590			2590			2590			2590			2900			2900							
D Ширина с учетом гусениц (700-мм звенья)	2690			2690			2690			2690			3000			3000							
D Ширина с учетом гусениц (800-мм звенья)	-			-			-			-			3100			3100							
D Ширина с учетом гусениц (850-мм звенья)	-			2840			2840			2840			-			-							
D Ширина с учетом гусениц (900-мм звенья)	-			-			-			-			3200			3200							
<b>Длина стрелы</b>	<b>1,95 м</b>	<b>2,25 м</b>	<b>2,8 м</b>	<b>2,1 м</b>	<b>2,5 м</b>	<b>2,7 м</b>	<b>3,0 м</b>	<b>2,1 м</b>	<b>2,5 м</b>	<b>2,7 м</b>	<b>3,0 м</b>	<b>2,1 м</b>	<b>2,5 м</b>	<b>2,7 м</b>	<b>3,0 м</b>	<b>2,1 м</b>	<b>2,5 м</b>	<b>2,7 м</b>	<b>3,0 м</b>	<b>2,1 м</b>	<b>2,5 м</b>	<b>2,7 м</b>	<b>3,0 м</b>
E Транспортная длина	7357	7357	7392	7515	7478	7420	7300	7515	7478	7420	7300	8120	8086	8032	7933	7515	7478	7420	7300	8120	8086	8032	7933
F Транспортная высота	2864	2864	2864	2867	2867	3209	3289	2867	2973	3209	3396	2867	2867	2908	3236	3014	3120	3356	3543	2867	2867	2908	3236
G Просвет под противовесом*	905			905			905			905			1050			1050							
H Радиус выноса задней части	2135			2135			2135			2135			2135			2135							
I Ширина поворотной платформы	2410			2410			2410			2410			2410			2410							
J Высота по кабине*	2839			2845			2845			2845			2895			2895							
K Высота с учетом поручней*	2864			2867			2867			2867			3014			3014							
L Дорожный просвет*	464			425			425			425			470			470							
M Высота гусениц	767			811			811			811			880			880							

\*Высота с предохранительными поручнями для поворотной платформы: 2967 мм.

ДВИГАТЕЛЬ	
Модель	Двигатель DIESELMAX соответствует требованиям стандарта 444 TCA-74, Stage IIIA, Tier 3 по выбросам выхлопных газов.
Тип	Четырехтактный рядный четырехцилиндровый дизельный двигатель с турбонагнетателем с изменяемой геометрией, жидкостным охлаждением, промежуточным охлаждением и с общей топливной магистралью.
Номинальная мощность (по стандарту ISO 14396)	74 кВт (100 л. с.) при 2200 об/мин
Рабочий ход поршня	4,399 литра.
Впрыск	Электронный регулятор оборотов.
Фильтрация воздуха	Сухой фильтр.
Охлаждение	Мощный радиатор.
Стартер	24 В — 4 кВт.
Аккумуляторы	2 x 12 вольт.
Генератор	24 В, 55 А
Насос дозаправки	Электрический (опционально).

СИСТЕМА ПОВОРОТА ПЛАТФОРМЫ				
Поворотный мотор	Аксиально-поршневой			
Тормоз поворотного механизма	Гидравлический тормоз и автоматический пружинный стояночный тормоз дискового типа			
Скорость поворота	<b>JS115</b>	<b>JS130</b>	<b>JS145</b>	<b>JS145 HD</b>
	12,7 об/мин	13,3 об/мин	13,3 об/мин	13,6 об/мин
Механизм поворота	Большого диаметра, с внутренними зубьями, полностью герметичная, в масляной ванне.			
Блокировка поворота	Переключаемый тормоз с несколькими положениями			

ХОДОВАЯ ЧАСТЬ				
Буксирный крюк	Спереди и сзади.			
Верхние и нижние катки	Термообработанные, герметизированные, смазанные.			
Регулировка гусениц	С помощью цилиндров со смазкой.			
Тип гусениц	Герметизированные, в масляной ванне.			
Направляющие ролики гусениц	Герметизированные, смазанные, с амортизирующей возвратной пружиной.			
Башмаки гусеницы	<b>JS115</b>	<b>JS130/145</b>		<b>JS145 HD</b>
	500 мм, с тройным грунтозацепом	500 мм, с тройным грунтозацепом	500 мм, GEOGRIP	600 мм, с тройным грунтозацепом
	600 мм, с тройным грунтозацепом	600 мм, с тройным грунтозацепом	500 мм, резиновые гусеницы	700 мм, с тройным грунтозацепом
	700 мм, с тройным грунтозацепом	700 мм, с тройным грунтозацепом	600 мм, резиновые гусеницы	800 мм, с тройным грунтозацепом
	500 мм, GEOGRIP	850 мм, с тройным грунтозацепом		900 мм, с тройным грунтозацепом
Катки и башмаки (на каждой стороне)	<b>JS115</b>	<b>JS130/145</b>		<b>JS145 HD</b>
	1	2		2
	6	7		7
	41	44		43

ПЕРЕДВИЖЕНИЕ НА ГУСЕНИЧНОМ ХОДУ				
Тип	Полностью гидростатический, трехскоростной с автоматическим переключением передач.			
Ходовые двигатели	Регулируемые аксиально-поршневого типа с наклонным диском, полностью закрытые рамой ходовой части.			
Бортовая передача	Планетарный редуктор, ведущие звездочки на болтах.			
Рабочий тормоз	Гидроклапан уравнивания для предотвращения превышения скорости на наклонной поверхности.			
Стояночный тормоз	Автоматический пружинный дискового типа с гидравлическим механизмом растормаживания.			
Преодолеваемый подъем	Максимально 70 % (35 град.)			
Транспортная скорость	<b>JS115</b>	<b>JS130</b>	<b>JS145</b>	<b>JS145HD</b>
	Высокая — 6,3 км/ч	Высокая — 6,6 км/ч	Высокая — 5,8 км/ч	Высокая — 4,3 км/ч
	Средняя — 3,6 км/ч	Средняя — 3,8 км/ч	Средняя — 3,3 км/ч	Средняя — 2,5 км/ч
	Низкая — 2,3 км/ч	Низкая — 2,3 км/ч	Низкая — 2,0 км/ч	Низкая — 1,5 км/ч
Тяговое усилие	87,6 кН	87,5 кН	99,6 кН	170,7 кН

ГИДРАВЛИЧЕСКАЯ СИСТЕМА	
<b>Насосы</b>	
Основные насосы	2 аксиально-поршневых насоса с переменным рабочим объемом
Максимальный поток	2 x 124 л/мин.
Насос сервосистемы	Шестеренчатый
Максимальный поток	20 л/мин.
<b>Гидрораспределитель</b>	
Комбинированный четырех- и пятисекционный гидрораспределитель с клапаном вспомогательной гидролинии в стандартной комплектации.	
<b>Параметры перепускного клапана</b>	
Стрела/рукоять/ковш	314 бар.
При режиме кратковременного повышения мощности	343 бар.
Контур вращения поворотной платформы	279 бар.
Контур хода	343 бар.
Контур управления	40 бар.
<b>Фильтрация</b>	
В баке	150 микрон, сетчатый фильтр.
Обратная линия основного контура	10 микрон, стекловолоконный элемент.
Гидролиния управления	10 микрон, бумажный элемент
Обратная линия контура гидромолота	10 микрон, элемент с армированной микроструктурой

ЗАПРАВОЧНЫЕ ЕМКОСТИ	
	<b>Литры</b>
Топливный бак	220
Бак охлаждающей жидкости двигателя	19,7
Масляная система двигателя	14
Система понижающей передачи поворотного механизма	2,2
Боковые редукторы (для каждой стороны)	3,5
Гидравлическая система	126
Гидравлический бак	73

## МАССА И УДЕЛЬНОЕ ДАВЛЕНИЕ НА ГРУНТ

Ширина башмака	Эксплуатационная масса	Давление на грунт
<b>JS115</b> — для машины, оснащенной монострелой длиной 4,4 м, рукоятью длиной 2,25 м, стандартным экскаваторным ковшом, с оператором и полностью заправленным топливным баком.		
500 мм	12 282 кг	0,43 кг/кв. см
600 мм	12 460 кг	0,36 кг/кв. см
700 мм	12 637 кг	0,32 кг/кв. см
<b>JS130</b> — для машины, оснащенной монострелой длиной 4,7 м, рукоятью длиной 2,5 м, экскаваторным ковшом весом 417 кг, с оператором и полностью заправленным топливным баком.		
500 мм	13 661 кг	0,44 кг/кв. см
600 мм	13 768 кг	0,37 кг/кв. см
700 мм	13 876 кг	0,32 кг/кв. см
850 мм	14 038 кг	0,27 кг/кв. см
<b>JS145</b> — для машины, оснащенной монострелой длиной 4,7 м, рукоятью длиной 2,5 м, экскаваторным ковшом весом 417 кг, с оператором и полностью заправленным топливным баком.		
500 мм	14 261 кг	0,46 кг/кв. см
600 мм	14 368 кг	0,39 кг/кв. см
700 мм	14 476 кг	0,33 кг/кв. см
850 мм	14 638 кг	0,28 кг/кв. см
<b>JS145 TAB</b> — для машины, оснащенной трехсекционной стрелой длиной 4,4 м, рукоятью длиной 2,5 м, экскаваторным ковшом весом 417 кг, с оператором и полностью заправленным топливным баком.		
500 мм	14 745 кг	0,48 кг/кв. см
600 мм	14 852 кг	0,40 кг/кв. см
700 мм	14 960 кг	0,35 кг/кв. см
850 мм	15 122 кг	0,29 кг/кв. см
<b>JS145 HD</b> — для машины, оснащенной монострелой длиной 4,7 м, рукоятью длиной 2,5 м, экскаваторным ковшом весом 417 кг, с оператором и полностью заправленным топливным баком.		
600 мм	15 026 кг	0,38 кг/кв. см
700 мм	15 134 кг	0,32 кг/кв. см
800 мм	15 242 кг	0,29 кг/кв. см
900 мм	15 350 кг	0,26 кг/кв. см
<b>JS145 HD TAB</b> — для машины, оснащенной трехсекционной стрелой длиной 4,4 м, рукоятью длиной 2,5 м, экскаваторным ковшом весом 417 кг, с оператором и полностью заправленным топливным баком.		
600 мм	15 510 кг	0,39 кг/кв. см
700 мм	15 618 кг	0,33 кг/кв. см
800 мм	15 726 кг	0,29 кг/кв. см
900 мм	15 834 кг	0,26 кг/кв. см

## КОМБИНАЦИЯ КОВША И РУКОЯТИ

Длина стрелы	Без быстросъемной каретки			С быстросъемной кареткой*				Масса ковша	
	1,95 м	2,25 м	2,80 м	1,95 м	2,25 м	2,80 м	2,80 м		
<b>JS115</b>									
Ковш общего назначения, 610 мм, 0,34 м <sup>3</sup>	□	□	□	□	□	□	□	368 кг	
Ковш общего назначения, 762 мм, 0,46 м <sup>3</sup>	□	□	□	□	■	■	■	460 кг	
Ковш общего назначения, 914 мм, 0,59 м <sup>3</sup>	□	□	■	●	●	●	●	511 кг	
Ковш общего назначения, 1067 мм, 0,718 м <sup>3</sup>	□	■	■	●	●	●	●	579 кг	
Ковш общего назначения, 1219 мм, 0,85 м <sup>3</sup>	■	■	●	●	●	●	●	625 кг	
<b>JS130</b>									
Длина стрелы									
	2,1 м	2,5 м	2,7 м	3,0 м	2,1 м	2,5 м	2,7 м	3,0 м	Масса ковша
Ковш общего назначения, 610 мм, 0,34 м <sup>3</sup>	□	□	□	□	□	□	□	□	368 кг
Ковш общего назначения, 762 мм, 0,46 м <sup>3</sup>	□	□	□	□	□	■	■	●	460 кг
Ковш общего назначения, 914 мм, 0,59 м <sup>3</sup>	□	□	■	●	●	●	●	●	511 кг
Ковш общего назначения, 1067 мм, 0,72 м <sup>3</sup>	□	■	■	●	●	●	●	●	579 кг
Ковш общего назначения, 1219 мм, 0,85 м <sup>3</sup>	■	■	●	●	●	●	●	●	625 кг
<b>JS145</b>									
Длина стрелы									
	2,1 м	2,5 м	2,7 м	3,0 м	2,1 м	2,5 м	2,7 м	3,0 м	Масса ковша
Ковш общего назначения, 610 мм, 0,34 м <sup>3</sup>	□	□	□	□	□	□	□	□	368 кг
Ковш общего назначения, 762 мм, 0,46 м <sup>3</sup>	□	□	□	□	□	□	□	□	460 кг
Ковш общего назначения, 914 мм, 0,59 м <sup>3</sup>	□	□	□	□	□	□	■	■	511 кг
Ковш общего назначения, 1067 мм, 0,72 м <sup>3</sup>	□	□	■	■	■	■	■	●	579 кг
Ковш общего назначения, 1219 мм, 0,85 м <sup>3</sup>	□	■	■	■	■	●	●	●	625 кг
<b>JS145 HD</b>									
Длина стрелы									
	2,1 м	2,5 м	2,7 м	3,0 м	2,1 м	2,5 м	2,7 м	3,0 м	Масса ковша
Ковш общего назначения, 610 мм, 0,34 м <sup>3</sup>	□	□	□	□	□	□	□	□	368 кг
Ковш общего назначения, 762 мм, 0,46 м <sup>3</sup>	□	□	□	□	□	□	□	□	460 кг
Ковш общего назначения, 914 мм, 0,59 м <sup>3</sup>	□	□	□	□	□	□	■	■	511 кг
Ковш общего назначения, 1067 мм, 0,72 м <sup>3</sup>	□	□	■	■	■	■	■	●	579 кг
Ковш общего назначения, 1219 мм, 0,85 м <sup>3</sup>	□	■	■	■	■	●	●	●	625 кг

□ = Подходит для общих земляных работ (материалы плотностью до 2000 кг/м<sup>3</sup>).■ = Подходит для легких земляных работ (материалы плотностью до 1600 кг/м<sup>3</sup>).● = Подходит для профилирования грунта и погрузки материалов плотностью до 1200 кг/м<sup>3</sup>.

X = Не рекомендуется.

\* Только для ковша с установленной быстросъемной кареткой JCB (вес каретки = 186 кг).



РАБОЧИЙ ДИАПАЗОН							
		JS115	JS130	JS145	JS145 TAB	JS145 HD	JS145 HD TAB
<b>Длина стрелы:</b>		<b>4,40 м</b>	<b>4,70 м</b>	<b>4,70 м</b>	<b>5,0 м</b>	<b>4,70 м</b>	<b>5,0 м</b>
<b>Длина рукояти:</b>		<b>1,95 м</b>	<b>2,10 м</b>	<b>2,10 м</b>	<b>2,10 м</b>	<b>2,10 м</b>	<b>2,10 м</b>
A	Максимальный вылет	мм 7547	7517	7517	8266	7517	8266
B	Максимальный вылет на уровне земли	мм 7324	7356	7356	8199	7356	8199
C	Максимальная глубина копания	мм 4375	4809	4809	5283	4662	5136
D	Максимальная высота копания	мм 8505	8375	8375	9228	8522	9375
E	Максимальная высота выгрузки	мм 6112	6115	6115	7005	6262	7152
F	Максимальная глубина резания при вертикальном положении	мм 4435	3219	3219	3933	3072	3786
G	Минимальный радиус поворота	мм 2136	2337	2337	2616	2337	2616
	Поворот ковша	182°	182°	182°	182°	182°	182°
	Максимальное усилие отрыва на рукояти (ISO 6015)	кГс 5546	7394	7394	7394	7394	7394
	Максимальное усилие отрыва на ковше (ISO 6015)	кГс 9375	9375	9375	9375	9375	9375
<b>Длина рукояти:</b>		<b>2,25 м</b>	<b>2,50 м</b>	<b>2,50 м</b>	<b>2,50 м</b>	<b>2,50 м</b>	<b>2,50 м</b>
A	Максимальный вылет	мм 7822	8340	8340	8751	8340	8751
B	Максимальный вылет на уровне земли	мм 7669	8197	8197	8614	8197	8614
C	Максимальная глубина копания	мм 5024	5530	5530	5786	5383	5639
D	Максимальная высота копания	мм 8638	9118	9118	9653	9265	9800
E	Максимальная высота выгрузки	мм 6331	6729	6729	7229	6876	7376
F	Максимальная глубина резания при вертикальном положении	мм 4715	3625	3625	4140	3478	3993
G	Минимальный радиус поворота	мм 2168	2231	2231	2746	2231	2746
	Поворот ковша	182°	182°	182°	182°	182°	182°
	Максимальное усилие отрыва на рукояти (ISO 6015)	кГс 5000	6589	6589	6589	6589	6589
	Максимальное усилие отрыва на ковше (ISO 6015)	кГс 9375	9375	9375	9375	9375	9375
<b>Длина рукояти:</b>		<b>2,80 м</b>	<b>2,70 м</b>	<b>2,70 м</b>	<b>2,70 м</b>	<b>2,70 м</b>	<b>2,70 м</b>
A	Максимальный вылет	мм 8281	8522	8522	8840	8522	8840
B	Максимальный вылет на уровне земли	мм 8136	8380	8380	8700	8380	8700
C	Максимальная глубина копания	мм 5571	5425	5425	5901	5278	5754
D	Максимальная высота копания	мм 8843	9242	9242	9690	9389	9837
E	Максимальная высота выгрузки	мм 6601	6855	6855	7468	7002	7615
F	Максимальная глубина резания при вертикальном положении	мм 5351	4444	4444	4518	4297	4371
G	Минимальный радиус поворота	мм 2558	2505	2505	3031	2505	3031
	Поворот ковша	182°	182°	182°	182°	182°	182°
	Максимальное усилие отрыва на рукояти (ISO 6015)	кГс 4825	6447	6447	6447	6447	6447
	Максимальное усилие отрыва на ковше (ISO 6015)	кГс 9375	9375	9375	9375	9375	9375
<b>Длина рукояти:</b>			<b>3,00 м</b>	<b>3,00 м</b>	<b>3,00 м</b>	<b>3,00 м</b>	<b>3,00 м</b>
A	Максимальный вылет	мм 8796	8796	9226	8796	9226	
B	Максимальный вылет на уровне земли	мм 8660	8660	9096	8660	9096	
C	Максимальная глубина копания	мм 6028	6028	6281	5881	6134	
D	Максимальная высота копания	мм 9440	9440	10012	9587	10159	
E	Максимальная высота выгрузки	мм 7041	7041	7606	7188	7753	
F	Максимальная глубина резания при вертикальном положении	мм 4050	4050	4580	3903	4433	
G	Минимальный радиус поворота	мм 2591	2591	3162	2591	3162	
	Поворот ковша		182°	182°	182°	182°	
	Максимальное усилие отрыва на рукояти (ISO 6015)	кГс 5988	5988	5988	5988	5988	
	Максимальное усилие отрыва на ковше (ISO 6015)	кГс 9375	9375	9375	9375	9375	

ДОПОЛНИТЕЛЬНЫЙ ОТВАЛ

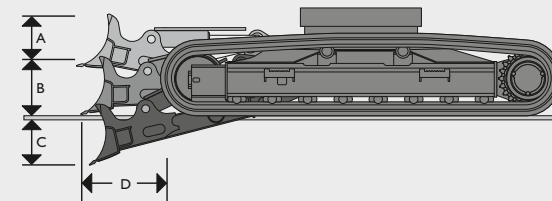

		JS115	JS130	JS145
A	Высота отвала	мм 513	490	490
B	Высота поднятия отвала над уровнем земли	мм 439	440	440
C	Глубина копания отвала ниже уровня земли	мм 531	510	510
D	Отвал спереди	мм 551	440	440
	Ширина бульдозерного отвала (500-мм звенья)	мм 2510	2510	2510
	Ширина бульдозерного отвала (600-мм звенья)	мм 2610	2610	2610
	Ширина бульдозерного отвала (700-мм звенья)	мм 2710	2710	2710
<b>Масса машины с дополнительным отвалом</b>				
	500-мм звенья	кг 747	747	747
	600-мм звенья	кг 753	753	753
	700-мм звенья	кг 759	759	759

РАБОЧИЙ ДИАПАЗОН

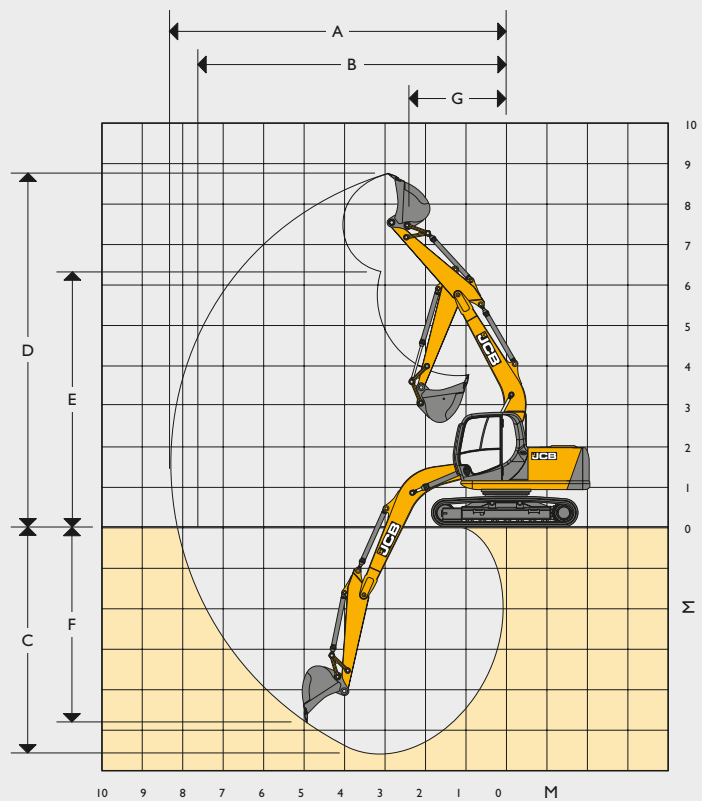

JS115C  
МОНОСТРЕЛОЙ

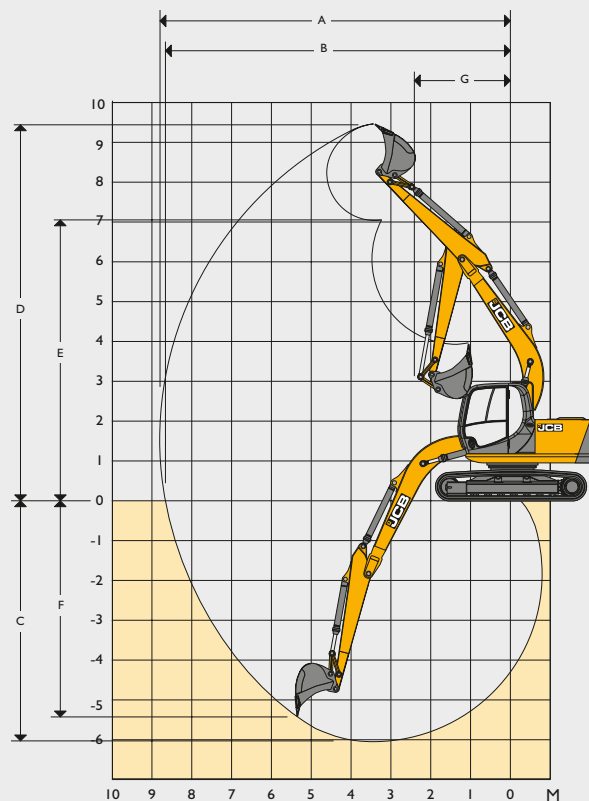

JS130/145C  
МОНОСТРЕЛОЙ

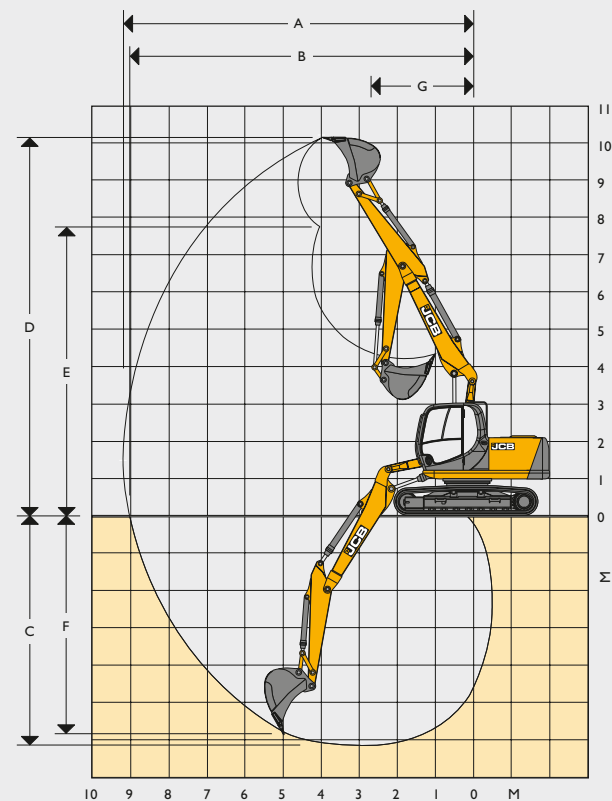

JS130/145TAB

Грузоподъемность — ДЛИНА РУКОЯТИ: 1,95 м, МОНОСТРЕЛА: 4,40 м, ГУСЕНИЧНЫЕ ЗВЕНЬЯ: 500 мм, БЕЗ КОВША											JS115 С МОНОСТРЕЛОЙ
Вылет	3 м		4 м		5 м		6 м		Грузоподъемность при максимальном вылете		
Высота положения ковша	кг	кг	кг	кг	кг	кг	кг	кг	кг	кг	мм
6,0 м			3280*	3260					3020*	2830	4317
5,0 м	3250*	3250*	3230*	3230*	2930	2210			2760	2070	5174
4,0 м	4020*	4020*	3580*	3140	2900	2180			2290	1720	5730
3,0 м	5350*	4670	4020	2970	2810	2100	2090	1550	2050	1520	6070
2,0 м	6080	4240	3820	2780	2710	2000	2050	1510	1930	1420	6230
1,0 м	5800	3990	3650	2630	2620	1920	2000	1470	1900	1390	6224
0 м	5700	3910	3560	2540	2560	1860	1980	1440	1950	1430	6052
- 1,0 м	5700	3900	3530	2510	2540	1840			2120	1550	5699
- 2,0 м	5760	3950	3550	2530	2570	1870			2490	1810	5125
- 3,0 м	5890	4070	3650	2630					3360	2430	4241

Грузоподъемность — ДЛИНА РУКОЯТИ: 2,25 м, МОНОСТРЕЛА: 4,40 м, ГУСЕНИЧНЫЕ ЗВЕНЬЯ: 500 мм, БЕЗ КОВША											JS115 С МОНОСТРЕЛОЙ
Вылет	3 м		4 м		5 м		6 м		Грузоподъемность при максимальном вылете		
Высота положения ковша	кг	кг	кг	кг	кг	кг	кг	кг	кг	кг	мм
6,0 м			2920*	2920*					2470*	2470*	4695
5,0 м			2930*	2930*	2960	2230			2290*	1870	5492
4,0 м	3580*	3580*	3290*	3170	2910	2190	2120	1580	2110	1570	6018
3,0 м	4870*	4770	3910*	2990	2820	2100	2090	1550	1900	1400	6342
2,0 м	6180	4320	3840	2800	2710	2000	2040	1500	1790	1310	6495
1,0 м	5830	4010	3660	2630	2610	1900	1980	1450	1760	1280	6490
0 м	5680	3880	3540	2520	2540	1830	1950	1410	1810	1310	6325
- 1,0 м	5640	3850	3490	2470	2500	1800			1940	1410	5988
- 2,0 м	5690	3890	3500	2480	2510	1810			2240	1620	5446
- 3,0 м	5800	3990	3570	2550					2890	2090	4625

Грузоподъемность — ДЛИНА РУКОЯТИ: 2,80 м, МОНОСТРЕЛА: 4,40 м, ГУСЕНИЧНЫЕ ЗВЕНЬЯ: 500 мм, БЕЗ КОВША											JS115 С МОНОСТРЕЛОЙ
Вылет	3 м		4 м		5 м		6 м		Грузоподъемность при максимальном вылете		
Высота положения ковша	кг	кг	кг	кг	кг	кг	кг	кг	кг	кг	мм
6,0 м			2310*	2310*	2600*	2290			2150*	2050	5303
5,0 м			2380*	2380*	2550*	2290	2080*	1630	2040*	1620	6018
4,0 м			2760*	2760*	2730*	2240	2170	1620	1870	1390	6501
3,0 м	3950*	3950*	3380*	3080	2860	2140	2110	1570	1700	1250	6802
2,0 м	5470*	4510	3920	2860	2740	2020	2050	1510	1610	1170	6945
1,0 м	5930	4100	3690	2660	2620	1910	1980	1440	1570	1140	6940
0 м	5670	3870	3540	2510	2520	1820	1920	1390	1600	1150	6786
- 1,0 м	5570	3780	3450	2430	2460	1760	1890	1360	1700	1220	6474
- 2,0 м	5570	3770	3420	2410	2450	1750			1910	1370	5976
- 3,0 м	5640	3840	3460	2440	2490	1780			2330	1680	5241

Грузоподъемность спереди и сзади

Грузоподъемность при полном повороте

- Примечания. 1. Грузоподъемность с установленным ковшом определяется вычитанием массы ковша или быстросъемной каретки из приведенных выше значений.  
 2. Значения грузоподъемности определены в соответствии со стандартом ISO 10567, а именно: выбирается меньшее из двух значений — 75 % минимальной нагрузки при опрокидывании или 87 % грузоподъемности гидравлики. Значения грузоподъемности, отмеченные знаком «\*», определены на основе гидравлической мощности.  
 3. Значения грузоподъемности определены при условии, что машина находится на твердой ровной поверхности.  
 4. Максимальная грузоподъемность может быть ограничена законодательными нормами. Для получения этих сведений обратитесь к своему дилеру.

Грузоподъемность — ДЛИНА РУКОЯТИ: 1,95 м, МОНОСТРЕЛА: 4,40 м, ГУСЕНИЧНЫЕ ЗВЕНЬЯ: 500 мм, БЕЗ КОВША, БУЛЬДОЗЕРНЫЙ ОТВАЛ											JS115 С МОНОСТРЕЛОЙ
Вылет	3 м		4 м		5 м		6 м		Грузоподъемность при максимальном вылете		
											
Высота положения ковша	кг	кг	кг	кг	кг	кг	кг	кг	кг	кг	мм
6,0 м			3280*	3280*					3020*	3010	4317
5,0 м	3250*	3250*	3230*	3230*	3210	2350			2780*	2210	5174
4,0 м	4020*	4020*	3580*	3330	3170	2320			2520	1840	5730
3,0 м	5350*	4960	4180*	3160	3090	2240	2310	1670	2270	1630	6070
2,0 м	6670	4530	4190	2970	2990	2140	2270	1630	2140	1530	6230
1,0 м	6230*	4280	4030	2820	2900	2060	2220	1580	2110	1500	6224
0 м	6290	4200	3930	2730	2830	2000	2190	1560	2170	1540	6052
-1,0 м	6290	4190	3900	2700	2810	1980			2350	1670	5699
-2,0 м	6350	4240	3930	2720	2840	2010			2750	1950	5125
-3,0 м	5940*	4370	4030	2820					3700	2610	4241

Грузоподъемность — ДЛИНА РУКОЯТИ: 2,25 м, МОНОСТРЕЛА: 4,40 м, ГУСЕНИЧНЫЕ ЗВЕНЬЯ: 500 мм, БЕЗ КОВША, БУЛЬДОЗЕРНЫЙ ОТВАЛ											JS115 С МОНОСТРЕЛОЙ
Вылет	3 м		4 м		5 м		6 м		Грузоподъемность при максимальном вылете		
											
Высота положения ковша	кг	кг	кг	кг	кг	кг	кг	кг	кг	кг	мм
6,0 м			2920*	2920*					2470*	2470*	4695
5,0 м			2930*	2930*	3010*	2370			2290*	2000*	5492
4,0 м	3580*	3580*	3290*	3290*	3140*	2330	2310*	1690	2230	1680	6018
3,0 м	4870*	4870*	3910*	3190	3090	2240	2310	1660	2100	1510	6342
2,0 м	6360*	4610	4210	2990	2980	2140	2260	1610	1990	1420	6495
1,0 м	6420	4300	4030	2820	2880	2040	2200	1560	1960	1390	6490
0 м	6270	4170	3910	2710	2810	1980	2160	1530	2010	1420	6325
-1,0 м	6230	4140	3870	2670	2780	1940			2160	1520	5988
-2,0 м	6270	4180	3870	2670	2790	1950			2480	1750	5446
-3,0 м	6330*	4280	3950	2740					3200	2250	4625











Грузоподъемность — ДЛИНА РУКОЯТИ: 2,80 м, МОНОСТРЕЛА: 4,40 м, ГУСЕНИЧНЫЕ ЗВЕНЬЯ: 500 мм, БЕЗ КОВША, БУЛЬДОЗЕРНЫЙ ОТВАЛ											JS115 С МОНОСТРЕЛОЙ
Вылет	3 м		4 м		5 м		6 м		Грузоподъемность при максимальном вылете		
											
Высота положения ковша	кг	кг	кг	кг	кг	кг	кг	кг	кг	кг	мм
6,0 м			2310*	2310*	2600*	2440*			2150*	2150*	5303
5,0 м			2380*	2380*	2550*	2440*			2040*	1740	6018
4,0 м			2760*	2760*	2730*	2380	2380	1730	2010*	1490	6501
3,0 м	3950*	3950*	3380*	3270	3070*	2280	2330	1680	1880	1350	6802
2,0 м	5470*	4800	4140*	3050	3010	2160	2260	1620	1790	1260	6945
1,0 м	6520	4390	4070	2850	2890	2050	2200	1560	1750	1230	6940
0 м	6260	4160	3910	2700	2800	1960	2140	1500	1790	1250	6786
-1,0 м	6160	4070	3820	2620	2740	1900	2110	1470	1900	1320	6474
-2,0 м	6160	4060	3800	2600	2720	1819			2120	1480	5976
-3,0 м	6230	4130	3840	2640	2760	1930			2590	1810	5241

 Грузоподъемность спереди и сзади











 Грузоподъемность при полном повороте

- Примечания. 1. Грузоподъемность с установленным ковшом определяется вычитанием массы ковша или быстросъемной каретки из приведенных выше значений.  
 2. Значения грузоподъемности определены в соответствии со стандартом ISO 10567, а именно: выбирается меньшее из двух значений — 75 % минимальной нагрузки при опрокидывании или 87 % грузоподъемности гидравлики. Значения грузоподъемности, отмеченные знаком «\*», определены на основе гидравлической мощности.  
 3. Значения грузоподъемности определены при условии, что машина находится на твердой ровной поверхности.  
 4. Максимальная грузоподъемность может быть ограничена законодательными нормами. Для получения этих сведений обратитесь к своему дилеру.











**Грузоподъемность — ДЛИНА РУКОЯТИ: 2,1 м, МОНОСТРЕЛА 4,70 м, ГУСЕНИЧНЫЕ ЗВЕНЬЯ: 500 мм, БЕЗ КОВША JS130 LC С МОНОСТРЕЛОЙ**

Вылет	3 м		4 м		5 м		6 м		Грузоподъемность при максимальном вылете		
											мм
Высота положения ковша	кг	кг	кг	кг	кг	кг	кг	кг	кг	кг	мм
6,0 м			3230*	3230*	3220*	3220			2960*	2960*	5044
5,0 м			3380*	3380*	3340*	3240			2760*	2540	5792
4,0 м	4520*	4520*	3890*	3890*	3560*	3170	3370	2390	2680*	2200	6293
3,0 м	6160*	6160*	4640*	4280	3950*	3080	3330	2340	2680*	2010	6603
2,0 м			5450*	4070	4290	2970	3270	2290	2740	1920	6750
1,0 м			5890	3920	4190	2880	3210	2240	2710	1890	6745
0 м	6120*	5880	5780	3830	4120	2810	3170	2200	2780	1940	6587
-1,0 м	8490*	5880	5750	3800	4090	2790	3160	2190	2980	2070	6264
-2,0 м	7950*	5920	5760	3810	4100	2790			3380	2340	5749
-3,0 м	6990*	6020	5410*	3870					4040*	2880	4979

**Грузоподъемность — ДЛИНА РУКОЯТИ: 2,50 м, МОНОСТРЕЛА 4,70 м, ГУСЕНИЧНЫЕ ЗВЕНЬЯ: 500 мм, БЕЗ КОВША JS130 LC С МОНОСТРЕЛОЙ**

Вылет	3 м		4 м		5 м		6 м		Грузоподъемность при максимальном вылете		
											мм
Высота положения ковша	кг	кг	кг	кг	кг	кг	кг	кг	кг	кг	мм
6,0 м			2800*	2800*	3010*	3010*			2370*	2370*	5533
5,0 м			2980*	2980*	3020*	3020*	3110*	2430	2240*	2240*	6221
4,0 м	3860*	3860*	3490*	3490*	3270*	3210	3170*	2410	2190	2010	6689
3,0 м	5400*	5400*	4250*	4250*	3680*	3110	3350	2360	2190*	1850	6982
2,0 м	7130*	6310	5100*	4120	4150*	2990	2380	2290	2250*	1770	7121
1,0 м	6370*	5990	5810*	3940	4200	2880	3210	2580	2360	1740	7116
0 м	6830*	5860	5780	3820	4120	2810	3160	2180	2540*	1780	6967
-1,0 м	8630*	5820	5720	3770	4070	2760	3130	2160	2710	1880	6663
-2,0 м	8240*	5850	5720	3770	4060	2760	4140	2170	3020	2090	6181
-3,0 м	7460*	5930	5370*	3810	4100	2790			3620	2490	5474

**Грузоподъемность — ДЛИНА РУКОЯТИ: 2,70 м, МОНОСТРЕЛА 4,70 м, ГУСЕНИЧНЫЕ ЗВЕНЬЯ: 500 мм, БЕЗ КОВША JS130 LC С МОНОСТРЕЛОЙ**

Вылет	3 м		4 м		5 м		6 м		Грузоподъемность при максимальном вылете		
											мм
Высота положения ковша	кг	кг	кг	кг	кг	кг	кг	кг	кг	кг	мм
6,0 м					2840*	2840*			2530*	2530*	5653
5,0 м			2720*	2720*	2720*	2820*	2950*	2440	2390*	2240	6326
4,0 м			3150*	3150*	3040*	3040*	3000*	2380	2330*	1960	6785
3,0 м	4660*	4660*	3830*	3830*	3410*	2970	3190*	2290	2320*	1800	7075
2,0 м	6270*	5680	4620*	3820	3850*	2830	3150	2210	2380*	1710	7210
1,0 м	7520*	5440	5330*	3640	3940	2710	3070	2130	2400	1670	7205
0 м	8090*	5340	5290	3520	3840	2630	3000	2070	2430	1690	7060
-1,0 м	8130*	5290	5230	3470	3790	2580	2970	2040	2560	1770	6759
-2,0 м	7800*	5270	5210	3450	3770	2560	2970	2040	2810	1940	6287
-3,0 м	7110*	5280	5240	3480	3810	2590			3300	2270	5592











 Грузоподъемность спереди и сзади

 Грузоподъемность при полном повороте

- Примечания.**
1. Грузоподъемность с установленным ковшом определяется вычитанием массы ковша или ковша и быстросъемной каретки из приведенных выше значений.
  2. Значения грузоподъемности определены в соответствии со стандартом ISO 10567, а именно: выбирается меньшее из двух значений — 75 % минимальной нагрузки при опрокидывании или 87 % грузоподъемности гидравлики. Значения грузоподъемности, отмеченные знаком «\*», определены на основе гидравлической мощности.
  3. Значения грузоподъемности определены при условии, что машина находится на твердой ровной поверхности.
  4. Максимальная грузоподъемность может быть ограничена законодательными нормами. Для получения этих сведений обратитесь к своему дилеру.











## ГРУЗОПОДЪЕМНОСТЬ — ДЛИНА РУКОЯТИ: 3,00 м, МОНОСТРЕЛА 4,70 м, ГУСЕНИЧНЫЕ ЗВЕНЬЯ: 500 мм, БЕЗ КОВША

JS130 LC С МОНОСТРЕЛОЙ

Вылет	3 м		4 м		5 м		6 м		Грузоподъемность при максимальном вылете		
											мм
Высота положения ковша	кг	кг	кг	кг	кг	кг	кг	кг	кг	кг	мм
6,0 м					2540*	2540*	2520*	2460	2180*	2180*	6113
5,0 м					2610*	2610*	2720*	2470	2070*	2010*	6741
4,0 м			2960*	2960*	2890*	2890*	2840*	2430	2030*	1790	7175
3,0 м	4460*	4460*	3710*	3710*	3310*	3140	3080*	2370	2040*	1660	7448
2,0 м	6210*	6210*	4600*	4180	3820*	3010	3280	2290	2090*	1590	7578
1,0 м	7640*	6060	5410*	3960	4210	2880	3200	2220	2190*	1570	7574
0 м	7510*	5830	5770	3810	4100	2780	3140	2160	2300	1590	7434
- 1,0 м	8610*	5740	5670	3720	4030	2720	3090	2120	2420	1670	7150
- 2,0 м	8430*	5730	5640	3690	4000	2700	3080	2100	2650	1820	6704
- 3,0 м	7880*	5780	5660	3710	4020	2710	3110	2130	3070*	2110	6060











## ГРУЗОПОДЪЕМНОСТЬ — ДЛИНА РУКОЯТИ: 2,10 м, МОНОСТРЕЛА 4,70 м, ГУСЕНИЧНЫЕ ЗВЕНЬЯ: 500 мм, БЕЗ КОВША, БУЛЬДОЗЕРНЫЙ ОТВАЛ.

JS130 LC С МОНОСТРЕЛОЙ

Вылет	3 м		4 м		5 м		6 м		Грузоподъемность при максимальном вылете		
											мм
Высота положения ковша	кг	кг	кг	кг	кг	кг	кг	кг	кг	кг	мм
6,0 м			3230*	3230*	3220*	3220*			2960*	2960*	5044
5,0 м			3380*	3380*	3340*	3340*			2760*	2650	5792
4,0 м	4520*	4520*	3890*	3890*	3560*	3320	3440*	2500	2680*	2310	6293
3,0 м	6160*	6160*	4640*	4470	3950*	3220	3590*	2460	2680*	2120	6603
2,0 м			5450*	4260*	4390*	3110	3550	2400	2760*	2020	6750
1,0 м			6070*	4110	4560	3020	3500	2350	2900*	1990	6745
0 м	6120*	6120*	6310	4020	4490	2960	3460	2310	3040	2040	6587
- 1,0 м	8490*	6170	6270	3990	4460	2930	3440	2300	3250	2180	6264
- 2,0 м	7950*	6210	6120*	4000	4470	2940			3680	2460	5749
- 3,0 м	6990*	6310	5410*	4060					4040*	3030	4979

## ГРУЗОПОДЪЕМНОСТЬ — ДЛИНА РУКОЯТИ: 2,50 м, МОНОСТРЕЛА 4,70 м, ГУСЕНИЧНЫЕ ЗВЕНЬЯ: 500 мм, БЕЗ КОВША, БУЛЬДОЗЕРНЫЙ ОТВАЛ.

JS130 LC, МОНОСТРЕЛА

Вылет	3 м		4 м		5 м		6 м		Грузоподъемность при максимальном вылете		
											мм
Высота положения ковша	кг	кг	кг	кг	кг	кг	кг	кг	кг	кг	мм
6,0 м			2800*	2800*	3010*	3010*			2370*	2370*	5533
5,0 м			2980*	2980*	3020*	3020*	3110*	2540	2240*	2240*	6221
4,0 м	3860*	3860*	3490*	3490*	3270*	3270*	3170*	2520	2190*	2110	6689
3,0 м	5400*	5400*	4250*	4250*	3680*	3250	3370*	2470	2190*	1940	6982
2,0 м	7130*	6600	5100*	4310	4150*	3130	3560	2410	2250*	1860	7121
1,0 м	6370*	6280	5810*	4130	4570	3030	3500	2350	2360*	1840	7116
0 м	6830*	6140	6260	4010	4480	2950	3440	2300	2540*	1870	6967
- 1,0 м	8630*	6110	6240	3960	4440	2900	3420	2270	2840*	1980	6663
- 2,0 м	8240*	6140	6240	3960	4430	2900	3420	2280	3290	2200	6181
- 3,0 м	7460*	6210	5370*	4000	4460*	2940			3850*	2620	5474

 Грузоподъемность спереди и сзади

 Грузоподъемность при полном повороте











Примечания. 1. Грузоподъемность с установленным ковшем определяется вычитанием массы ковша или ковша и быстросъемной каретки из приведенных выше значений.

2. Значения грузоподъемности определены в соответствии со стандартом ISO 10567, а именно: выбирается меньшее из двух значений — 75 % минимальной нагрузки при опрокидывании или 87 % грузоподъемности гидравлики. Значения грузоподъемности, отмеченные знаком «\*», определены на основе гидравлической мощности.











3. Значения грузоподъемности определены при условии, что машина находится на твердой ровной поверхности.

4. Максимальная грузоподъемность может быть ограничена законодательными нормами. Для получения этих сведений обратитесь к своему дилеру.

**Грузоподъемность — ДЛИНА РУКОЯТИ: 2,70 м, МОНОСТРЕЛА 4,70 м, ГУСЕНИЧНЫЕ ЗВЕНЬЯ: 500 мм, БЕЗ КОВША, БУЛЬДОЗЕРНЫЙ ОТВАЛ. JS130 LC, МОНОСТРЕЛА**

Вылет	3 м		4 м		5 м		6 м		Грузоподъемность при максимальном вылете		
											мм
Высота положения ковша	кг	кг	кг	кг	кг	кг	кг	кг	кг	кг	мм
6,0 м					2840*	2840*			2530*	2530*	5653
5,0 м			2720*	2720*	2820*	2820*	2950*	2560	2390*	2350	6326
4,0 м			3150*	3150*	3040*	3040*	3000*	2490	2330*	2060	6785
3,0 м	4660*	4660*	3830*	3830*	3410*	3110	3190*	2400	2320*	1890	7075
2,0 м	6270*	5940	4620*	4000	3850*	2960	3430	2320	2380*	1800	7210
1,0 м	7520*	5700	5330*	3810	4270*	2840	3340	2240	2490*	1760	7205
0 м	8090*	5600	5770	3700	4190	2760	3270	2180	2650*	1780	7060
- 1,0 м	8130*	5550	5710	3460	4130	2710	3240	2150	2790	1860	6759
- 2,0 м	7800*	5530	5690	3630	4120	2700	3240	2150	3070	2040	6287
- 3,0 м	7110*	5540	5490*	3650	4150	2730			3600	2390	5592

**Грузоподъемность — ДЛИНА РУКОЯТИ: 3,00 м, МОНОСТРЕЛА 4,70 м, ГУСЕНИЧНЫЕ ЗВЕНЬЯ: 500 мм, БЕЗ КОВША, БУЛЬДОЗЕРНЫЙ ОТВАЛ. JS130 LC, МОНОСТРЕЛА**

Вылет	3 м		4 м		5 м		6 м		Грузоподъемность при максимальном вылете		
											мм
Высота положения ковша	кг	кг	кг	кг	кг	кг	кг	кг	кг	кг	мм
6,0 м					2540*	2540*	2520*	2520*	2180*	2180*	6113
5,0 м					2610*	2610*	2720*	2580	2070*	2070*	6741
4,0 м			2960*	2960*	2890*	2890*	2840*	2540	2030	1880	7175
3,0 м	4460*	4460*	3710*	3710*	3310*	3280	3080*	2480	2040*	1750	7448
2,0 м	6210*	6210*	4600*	4370	3820*	3150	3380*	2410	2090*	1680	7578
1,0 м	7640*	6350	5410*	4150	4310*	3020	3490	2330	2190*	1650	7574
0 м	7510*	6120	5990*	4000	4470	2930	3420	2270	2350*	1680	7434
- 1,0 м	8610*	6030	6200*	3910	4400	2860	3380	2230	2590*	1760	7150
- 2,0 м	8430*	6020	6160	3880	4370	2840	3360	2220	2890	1920	6704
- 3,0 м	7880*	6070	5970*	3900	4380	2850			3350	2220	6060











 Грузоподъемность спереди и сзади

 Грузоподъемность при полном повороте

- Примечания.**
1. Грузоподъемность с установленным ковшом определяется вычитанием массы ковша или ковша и быстросъемной каретки из приведенных выше значений.
  2. Значения грузоподъемности определены в соответствии со стандартом ISO 10567, а именно: выбирается меньшее из двух значений — 75 % минимальной нагрузки при опрокидывании или 87 % грузоподъемности гидравлики. Значения грузоподъемности, отмеченные знаком «\*», определены на основе гидравлической мощности.
  3. Значения грузоподъемности определены при условии, что машина находится на твердой ровной поверхности.
  4. Максимальная грузоподъемность может быть ограничена законодательными нормами. Для получения этих сведений обратитесь к своему дилеру.











## ГРУЗОПОДЪЕМНОСТЬ — ДЛИНА РУКОЯТИ: 2,10 м, МОНОСТРЕЛА 4,70 м, ГУСЕНИЧНЫЕ ЗВЕНЬЯ: 500 мм, БЕЗ КОВША

JS145 LC С МОНОСТРЕЛОЙ

Вылет	3 м		4 м		5 м		6 м		Грузоподъемность при максимальном вылете		
											мм
Высота положения ковша	кг	кг	кг	кг	кг	кг	кг	кг	кг	кг	мм
6,0 м			3230*	3230*	3220*	3220*			2960*	2960*	5044
5,0 м			3380*	3380*	3340*	3340*			2760*	2760*	5792
4,0 м	4520*	4520*	3890*	3890*	3560*	3560*	3440*	2730	2680*	2530	6293
3,0 м	6160*	6160*	4640*	4640*	3950*	3510	3590*	2690	2680*	2320	6603
2,0 м			5450*	4660	4390*	3410*	3730	2640	2760*	2220	6750
1,0 м			6070*	4500	4770*	3310	3670	2580	2900*	2200	6745
0 м	6120*	6120*	6390*	4410	4710	3250	3630	2550	3150*	2250	6587
- 1,0 м	8490*	6760	6410*	4380	4680	3220	3620	2530	3410	2400	6264
- 2,0 м	7950*	6810	6120*	4390	4690	3230			3860	2700	5749
- 3,0 м	6990*	6900	5410*	4460					4040*	3320	4979











## ГРУЗОПОДЪЕМНОСТЬ — ДЛИНА РУКОЯТИ: 2,50 м, МОНОСТРЕЛА 4,70 м, ГУСЕНИЧНЫЕ ЗВЕНЬЯ: 500 мм, БЕЗ КОВША

JS145 LC С МОНОСТРЕЛОЙ

Вылет	3 м		4 м		5 м		6 м		Грузоподъемность при максимальном вылете		
											мм
Высота положения ковша	кг	кг	кг	кг	кг	кг	кг	кг	кг	кг	мм
6,0 м			2800*	2800*	3010*	3010*			2370*	2370*	5533
5,0 м			2980*	2980*	3020*	3020*	3110*	2780	2240*	2240*	6221
4,0 м	3860*	3860*	3490*	3490*	3270*	3270*	3170*	2760	2190	2190	6689
3,0 м	5400*	5400*	4250*	4250*	3680*	3540	3370	2700	2190*	2140	6982
2,0 м	7130*	7130	5100*	4710	4150	3420	3640*	2640	2250*	2050	7121
1,0 м	6370*	6370*	5810*	4520	4560*	3320	3670	2580	2360	2030	7116
0 м	6830*	6740	6260	4410	4710	3240	3620	2530	2540*	2070	6967
- 1,0 м	8630*	6710	6400*	4350	4660	3200	3600	2500	2840*	2190	6663
- 2,0 м	8240*	6730	6240*	4350	4650	3190	3600	2510	3340*	2420	6181
- 3,0 м	7460*	6810	5370*	4390	4460*	3230			3850*	2880	5474

## ГРУЗОПОДЪЕМНОСТЬ — ДЛИНА РУКОЯТИ: 2,70 м, МОНОСТРЕЛА 4,70 м, ГУСЕНИЧНЫЕ ЗВЕНЬЯ: 500 мм, БЕЗ КОВША

JS145 LC С МОНОСТРЕЛОЙ

Вылет	3 м		4 м		5 м		6 м		Грузоподъемность при максимальном вылете		
											мм
Высота положения ковша	кг	кг	кг	кг	кг	кг	кг	кг	кг	кг	мм
6,0 м					2840*	2840*			2530*	2530*	4666
5,0 м			2720*	2720*	2820*	2820*	2950*	2790	2390*	2390*	6326
4,0 м			3150*	3150*	3040*	3040*	3000*	2720	2330*	2260	6785
3,0 м	4660*	4660*	3830*	3830*	3410*	3390	3190*	2630	2320*	2080	7075
2,0 м	6270*	6270*	4620*	4360	3850*	3240	3430*	2540	2910	2060	7210
1,0 м	7520*	6240	5330*	4180	4270*	3120	3500	2470	2490*	1940	7205
0 м	8090*	6150	5810*	4070	4400	3040	3440	2410	2650*	1970	7060
- 1,0 м	8130*	6100	5990	4010	4340	2990	3400	2370	2940	2060	6759
- 2,0 м	7800*	6070	5910*	3990	4330	2970	3410	2380	3220	2260	6287
- 3,0 м	7110*	6080	5490*	4020	4360	3010			3750*	2630	5592

 Грузоподъемность спереди и сзади

 Грузоподъемность при полном повороте

Примечания. 1. Грузоподъемность с установленным ковшом определяется вычитанием массы ковша или ковша и быстросъемной каретки из приведенных выше значений.











2. Значения грузоподъемности определены в соответствии со стандартом ISO 10567, а именно: выбирается меньшее из двух значений — 75 % минимальной нагрузки при опрокидывании или 87 % грузоподъемности гидравлики. Значения грузоподъемности, отмеченные знаком «\*», определены на основе гидравлической мощности.

3. Значения грузоподъемности определены при условии, что машина находится на твердой ровной поверхности.











4. Максимальная грузоподъемность может быть ограничена законодательными нормами. Для получения этих сведений обратитесь к своему дилеру.













**Грузоподъемность — ДЛИНА РУКОЯТИ: 3,00 м, МОНОСТРЕЛА 4,70 м, ГУСЕНИЧНЫЕ ЗВЕНЬЯ: 500 мм, БЕЗ КОВША JS145 LC С МОНОСТРЕЛОЙ**

Вылет	3 м		4 м		5 м		6 м		Грузоподъемность при максимальном вылете		
											мм
Высота положения ковша	кг	кг	кг	кг	кг	кг	кг	кг	кг	кг	мм
6,0 м					2540*	2540*	2520*	2520*	2180*	2180*	6113
5,0 м					2610*	2610*	2720*	2720	2070*	2070*	6741
4,0 м			2960*	2960*	2890*	2890*	2840*	2780	2030	2030	7175
3,0 м	4460*	4460*	3710*	3710*	3310*	3310	3080	2720	2040*	1930	7448
2,0 м	6210*	6210*	4600*	4600*	3820*	3440	3380*	2640	2090*	1850	7578
1,0 м	7640*	6940	5410*	4540	4310*	3320	3660	2570	2190	1830	7574
0 м	7510*	6710	5990*	4390	4690	3220	3590	2500	2350*	1860	7434
- 1,0 м	8610*	6620	6280*	4300	4620	3160	3550	2460	2590*	1950	7150
- 2,0 м	8430*	6620	6280*	4270	4590	3130	3540	2450	2990*	2130	6704
- 3,0 м	7880*	6670	5970*	4300	4610*	3140	3570	2480	3520*	2450	6060

**Грузоподъемность — ДЛИНА РУКОЯТИ: 2,10 м, МОНОСТРЕЛА 4,70 м, ГУСЕНИЧНЫЕ ЗВЕНЬЯ: 500 мм, БЕЗ КОВША, БУЛЬДОЗЕРНЫЙ ОТВАЛ. JS145 LC С МОНОСТРЕЛОЙ**

Вылет	3 м		4 м		5 м		6 м		Грузоподъемность при максимальном вылете		
											мм
Высота положения ковша	кг	кг	кг	кг	кг	кг	кг	кг	кг	кг	мм
6,0 м			3230*	3230*	3220*	3220*			2960*	2960*	5044
5,0 м			3380*	3380*	3340*	3340*			2760*	2760*	5792
4,0 м	4520*	4520*	3890*	3890*	3560*	3560*	3440*	2840	2680*	2630	6293
3,0 м	6160*	6160*	4640*	4640*	3950*	3650	3590*	2800	2680*	2420	6603
2,0 м			5450*	4840	4390*	3550	3820*	2750	2760*	2320	6750
1,0 м			6070*	4690	4770*	3450	3900	2690	2900*	2290	6745
0 м	6120*	6120*	6390*	4600	5000	3390	3860	2660	3150*	2350	6587
- 1,0 м	8490*	7050	6410*	4570	4970	3360	3840	2640	3550*	2510	6264
- 2,0 м	7950*	7090	6120*	4580	4840*	3370			3990*	2820	5749
- 3,0 м	6990*	6990*	5410*	4640					4040*	3460	4979

**Грузоподъемность — ДЛИНА РУКОЯТИ: 2,50 м, МОНОСТРЕЛА 4,70 м, ГУСЕНИЧНЫЕ ЗВЕНЬЯ: 500 мм, БЕЗ КОВША, БУЛЬДОЗЕРНЫЙ ОТВАЛ. JS145 LC С МОНОСТРЕЛОЙ**

Вылет	3 м		4 м		5 м		6 м		Грузоподъемность при максимальном вылете		
											мм
Высота положения ковша	кг	кг	кг	кг	кг	кг	кг	кг	кг	кг	мм
6,0 м			2850*	2850*	2880*	2880*	2850*	2850*	2460*	2460*	6064
5,0 м			3100*	3100*	2980*	2980*	2930*	2870	2290*	2290*	6698
4,0 м	4290*	4290*	3630*	3630*	3260*	3260*	3050*	2830	2210*	2130	7134
3,0 м			4360*	4360*	3660*	3610	3260*	2760	2180*	1990	7409
2,0 м			5140*	4750	4100*	3470	3520*	2680	2200*	1910	7540
1,0 м			5750*	4550	4490*	3350	3760*	2610	2270*	1890	7535
0 м			6090*	4430	4750*	3270	3780	2560	2390*	1930	7394
- 1,0 м	5800*	5800*	6160*	4390	4850*	3230	3750	2530	2590*	2040	7109
- 2,0 м	7790*	6840	5980*	4400	4750*	3220	3760	2530	2900*	2240	6660











 Грузоподъемность спереди и сзади

 Грузоподъемность при полном повороте

- Примечания. 1. Грузоподъемность с установленным ковшом определяется вычитанием массы ковша или ковша и быстросъемной каретки из приведенных выше значений.  
 2. Значения грузоподъемности определены в соответствии со стандартом ISO 10567, а именно: выбирается меньшее из двух значений — 75 % минимальной нагрузки при опрокидывании или 87 % грузоподъемности гидравлики. Значения грузоподъемности, отмеченные знаком «\*», определены на основе гидравлической мощности.  
 3. Значения грузоподъемности определены при условии, что машина находится на твердой ровной поверхности.  
 4. Максимальная грузоподъемность может быть ограничена законодательными нормами. Для получения этих сведений обратитесь к своему дилеру.











Грузоподъемность — ДЛИНА РУКОЯТИ: 3,00 м, МОНОСТРЕЛА 4,70 м, ГУСЕНИЧНЫЕ ЗВЕНЬЯ: 500 мм, БЕЗ КОВША, БУЛЬДОЗЕРНЫЙ ОТВАЛ.

JS145 LC С МОНОСТРЕЛОЙ

Вылет	3 м		4 м		5 м		6 м		Грузоподъемность при максимальном вылете		
											
Высота положения ковша	кг	кг	кг	кг	кг	кг	кг	кг	кг	кг	мм
6,0 м					2730*	2730*	2880*	2880*	2620*	2620*	6218
5,0 м			2840*	2840*	2790*	2790*	2790*	2790*	2460*	2330	6834
4,0 м	3720*	3720*	3280*	3280*	3030*	3030*	2890*	2780	2360*	2080	7263
3,0 м			3940*	3940*	3390*	3390*	3080*	2680	2310*	1930	7535
2,0 м			4670*	4400	3800*	3280	3320*	2580	2330*	1840	7663
1,0 м			5290*	4210	4180*	3150	3550*	2490	2390*	1810	7659
0 м			5680*	4100	4460*	3060	3590	2430	2500*	1840	7521
- 1,0 м	6790*	6230	5800*	4050	4530	3010	3550	2390	2700*	1920	7239
- 2,0 м	7440*	6220	5670*	4050	4520	3000	3550	2390	3010*	2080	6798
- 3,0 м	6760*	6230	5270*	4080	4230*	3040	3350*	2450	3170*	2380	6167

Грузоподъемность — ДЛИНА РУКОЯТИ: 3,00 м, МОНОСТРЕЛА 4,70 м, ГУСЕНИЧНЫЕ ЗВЕНЬЯ: 500 мм, БЕЗ КОВША, БУЛЬДОЗЕРНЫЙ ОТВАЛ.

JS145 LC С МОНОСТРЕЛОЙ











Вылет	3 м		4 м		5 м		6 м		Грузоподъемность при максимальном вылете		
											
Высота положения ковша	кг	кг	кг	кг	кг	кг	кг	кг	кг	кг	мм
6,0 м					2500*	2500*	2600*	2600*	2240*	2240*	6650
5,0 м					2630*	2630*	2620*	2620*	2110*	2100	7231
4,0 м			3150*	3150*	2920*	2920*	2770*	2770*	2050*	1910	7636
3,0 м			3880*	3880*	3330*	3330*	3010*	2780	2040*	1790	7893
2,0 м			4690*	4690*	3800*	3500	3290*	2690	2060*	1730	8016
1,0 м			5390*	4570	4230*	3350	3570*	2600	2110*	1710	8012
0 м			5860*	4410	4570*	3240	3760	2530	2220*	1740	7880
- 1,0 м	5660*	5660*	6070*	4330	4750*	3180	3710	2490	2380*	1820	7613
- 2,0 м	7860*	6690	6030*	4310	4760*	3160	3700	2470	2640*	1970	7196
- 3,0 м	7470*	6770	5720*	4350	4540*	3180	3640*	2500	3040*	2240	6601

 Грузоподъемность спереди и сзади











 Грузоподъемность при полном повороте

- Примечания. 1. Грузоподъемность с установленным ковшом определяется вычитанием массы ковша или ковша и быстросъемной каретки из приведенных выше значений.
2. Значения грузоподъемности определены в соответствии со стандартом ISO 10567, а именно: выбирается меньшее из двух значений — 75 % минимальной нагрузки при опрокидывании или 87 % грузоподъемности гидравлики. Значения грузоподъемности, отмеченные знаком «\*», определены на основе гидравлической мощности.
3. Значения грузоподъемности определены при условии, что машина находится на твердой ровной поверхности.
4. Максимальная грузоподъемность может быть ограничена законодательными нормами. Для получения этих сведений обратитесь к своему дилеру.











**Грузоподъемность — ДЛИНА РУКОЯТИ: 2,10 м, ТРЕХСЕКЦИОННАЯ СТРЕЛА Т.А.В.: 5,0 м, ГУСЕНИЧНЫЕ ЗВЕНЬЯ: 500 мм, БЕЗ КОВША, БУЛЬДОЗЕРНЫЙ ОТВАЛ. JS145 LC С ТРЕХСЕКЦИОННОЙ СТРЕЛОЙ Т.А.В.**

Вылет	3 м		4 м		5 м		6 м		Грузоподъемность при максимальном вылете		
											мм
Высота положения ковша	кг	кг	кг	кг	кг	кг	кг	кг	кг	кг	мм
6,0 м			3210*	3210*	3200*	3200*			3070*	3070*	5575
5,0 м			3450*	3450*	3250*	3250*	3200*	2830	2830*	2630*	6259
4,0 м	4910*	4910*	3980*	3980*	3510*	3510*	3260*	2810	2720*	2330	6724
3,0 м			4720*	4720*	3890*	3580	3450*	2750	2680*	2160	7015
2,0 м			5460*	4690	4300*	3450	3680*	2680	2700*	2070	7154
1,0 м			5980*	4520	4650*	3340	3840	2610	2780*	2050	7149
0 м			6190*	4440	4850*	3280	3800	2570	2940*	2100	7000
-1,0 м	5710*	5710*	6150*	4430	4880*	3250	3780	2560	3210*	2230	6697
-2,0 м	7460*	6930	5850*	4450	4680*	3270	3720*	2580	3450*	2480	6219
-3,0 м			5220*	4530	4100*	3330			3710*	3080	5322

**Грузоподъемность — ДЛИНА РУКОЯТИ: 2,50 м, ТРЕХСЕКЦИОННАЯ СТРЕЛА Т.А.В.: 5,0 м, ГУСЕНИЧНЫЕ ЗВЕНЬЯ: 500 мм, БЕЗ КОВША, БУЛЬДОЗЕРНЫЙ ОТВАЛ. JS145 LC С ТРЕХСЕКЦИОННОЙ СТРЕЛОЙ Т.А.В.**

Вылет	3 м		4 м		5 м		6 м		Грузоподъемность при максимальном вылете		
											мм
Высота положения ковша	кг	кг	кг	кг	кг	кг	кг	кг	кг	кг	мм
6,0 м			2800*	2800*	3010*	3010*			2370*	2370*	5533
5,0 м			2980*	2980*	3020*	3020*	3110*	2890	2240*	2240*	6221
4,0 м	3860*	3860*	3490*	3490*	3270*	3270*	3170*	2870	2190*	2190*	6689
3,0 м	5400*	5400*	4250*	4250*	3680*	3680	3370*	2820	2190*	2190*	6982
2,0 м	7130*	7130*	5100*	4890	4150*	3560*	3640*	2750	2250*	2140	7121
1,0 м	6370*	6370*	5810*	4710	4590*	3460	3890*	2690	2360*	2120	7116
0 м	6830*	6830*	6260*	4600	4900*	3380	3840	2640	2540*	2160	6967
-1,0 м	8630*	6990	6400*	4540	4950	3340	3820	2620	2840*	2280	6663
-2,0 м	8240*	7020	6240*	4540	4940	3330	3820	2620	3340*	2530	6181
-3,0 м	7460*	7090	5730*	4580	4460*	3370			3850*	3000	5474

**Грузоподъемность — ДЛИНА РУКОЯТИ: 2,70 м, ТРЕХСЕКЦИОННАЯ СТРЕЛА Т.А.В.: 5,0 м, ГУСЕНИЧНЫЕ ЗВЕНЬЯ: 500 мм, БЕЗ КОВША, БУЛЬДОЗЕРНЫЙ ОТВАЛ. JS145 LC С ТРЕХСЕКЦИОННОЙ СТРЕЛОЙ Т.А.В.**

Вылет	3 м		4 м		5 м		6 м		Грузоподъемность при максимальном вылете		
											мм
Высота положения ковша	кг	кг	кг	кг	кг	кг	кг	кг	кг	кг	мм
6,0 м					2840*	2840*			2530*	2530*	5653
5,0 м			2720*	2720*	2820*	2820*	2950*	2900	2390*	2390*	6326
4,0 м			3150*	3150*	3040*	3040*	3000*	2830	2330*	2330*	6785
3,0 м	4660*	4660*	3830*	3830*	3410*	3410*	3190*	2740	2320*	2170	7075
2,0 м	6270*	6270*	4620*	4540	3850*	3380	3430*	2650	2380*	2070	7210
1,0 м	7520*	6500	5330*	4350	4270*	3250	3680*	2570	2490*	2030	7205
0 м	8090*	6410	5810*	4240	4600*	3170	3660	2510	2650*	2060	7060
-1,0 м	8130*	6360	6000*	4180	4620	3120	3620	2480	2490*	2160	6759
-2,0 м	7800*	6330	5910*	4170	4600	3110	3630	2480	3390*	2360	6287
-3,0 м	7110*	6340	5490*	4190	4360*	3140			3750*	2750	5592











 Грузоподъемность спереди и сзади

 Грузоподъемность при полном повороте

- Примечания.**
1. Грузоподъемность с установленным ковшом определяется вычитанием массы ковша или ковша и быстросъемной каретки из приведенных выше значений.
  2. Значения грузоподъемности определены в соответствии со стандартом ISO 10567, а именно: выбирается меньшее из двух значений — 75 % минимальной нагрузки при опрокидывании или 87 % грузоподъемности гидравлики. Значения грузоподъемности, отмеченные знаком «\*», определены на основе гидравлической мощности.
  3. Значения грузоподъемности определены при условии, что машина находится на твердой ровной поверхности.
  4. Максимальная грузоподъемность может быть ограничена законодательными нормами. Для получения этих сведений обратитесь к своему дилеру.











Грузоподъемность — ДЛИНА РУКОЯТИ: 3,00 м, ТРЕХСЕКЦИОННАЯ СТРЕЛА Т.А.В.: 5,0 м, ГУСЕНИЧНЫЕ ЗВЕНЬЯ: 500 мм, БЕЗ КОВША, БУЛЬДОЗЕРНЫЙ ОТВАЛ.

JS145 LC С ТРЕХСЕКЦИОННОЙ СТРЕЛОЙ Т.А.В.

Вылет	3 м		4 м		5 м		6 м		Грузоподъемность при максимальном вылете		
											мм
Высота положения ковша	кг	кг	кг	кг	кг	кг	кг	кг	кг	кг	мм
6,0 м					2540*	2540*	2520*	2520*	2180*	2180*	6113
5,0 м					2610*	2610*	2720*	2720*	2070*	2070*	6741
4,0 м			2960*	2960*	2890*	2890*	2840*	2840*	2030*	2030*	7175
3,0 м	4460*	4460*	3710*	3710*	3310*	3310*	3080*	2830	2040*	2020	7448
2,0 м	6210*	6210*	4600*	4600*	3820*	3580	3380*	2750	2090*	1940	7578
1,0 м	7640*	7230	5410*	4730	4310*	3460	3680*	2680	2190*	1910	7574
0 м	7510*	7000	5990*	4580	4700*	3360	3820	2620	2350*	1940	7434
- 1,0 м	8610*	6910	6280*	4490	4910	3300	3780	2570	2590*	2040	7150
- 2,0 м	8430*	6900	6280*	4460	4880	3270	3760	2560	2990*	2220	6704
- 3,0 м	7880*	6950	5970*	4480	4700*	3280	3670	2590	3590*	2560	6060











Грузоподъемность — ДЛИНА РУКОЯТИ: 2,10 м, ТРЕХСЕКЦИОННАЯ СТРЕЛА Т.А.В.: 5,0 м, ГУСЕНИЧНЫЕ ЗВЕНЬЯ: 500 мм, БЕЗ КОВША

JS145 LC С ТРЕХСЕКЦИОННОЙ СТРЕЛОЙ Т.А.В.

Вылет	3 м		4 м		5 м		6 м		Грузоподъемность при максимальном вылете		
											мм
Высота положения ковша	кг	кг	кг	кг	кг	кг	кг	кг	кг	кг	мм
6,0 м			3210*	3210*	3200*	3200*			3070*	3040	5575
5,0 м			3450*	3450*	3250*	3250*	3200*	2720	2830*	2520	6259
4,0 м	4910*	4910*	3980*	3980*	3510*	3510*	3260*	2700	2720*	2230	6724
3,0 м			4720*	4720*	3890*	3440	3450*	2630	2680*	2060	7015
2,0 м			5460*	4500	4300*	3310	3680	2560	2700*	1980	7154
1,0 м			5980*	4340	4650*	3200	3610	2500	2780*	1960	7149
0 м			6190*	4260	4630	3140	3570	2460	2890	2010	7000
- 1,0 м	5710*	5710*	6150*	4240	4600	3110	3550	2450	3070	2130	6697
- 2,0 м	7460*	6650	5850*	4270	4610	3130	3580	2470	3430	2380	6219
- 3,0 м			5220*	4340	4100*	3190			3710*	2950	5322

Грузоподъемность — ДЛИНА РУКОЯТИ: 2,50 м, ТРЕХСЕКЦИОННАЯ СТРЕЛА Т.А.В.: 5,0 м, ГУСЕНИЧНЫЕ ЗВЕНЬЯ: 500 мм, БЕЗ КОВША

JS145 LC С ТРЕХСЕКЦИОННОЙ СТРЕЛОЙ Т.А.В.









Вылет	3 м		4 м		5 м		6 м		Грузоподъемность при максимальном вылете		
											мм
Высота положения ковша	кг	кг	кг	кг	кг	кг	кг	кг	кг	кг	мм
6,0 м			2850*	2850*	2880*	2880*	2850*	2740	2460*	2460*	6064
5,0 м			3100*	3100*	2980*	2980*	2930*	2760	2290*	2280	6698
4,0 м	4290*	4290*	3630*	3630*	3260*	3260*	3050*	2720	2210*	2040	7134
3,0 м			4360*	4360*	3660*	3470	3260*	2650	2180*	1900	7409
2,0 м			5140*	4560	4100*	3330	3520*	2570	2200*	1830	7540
1,0 м			5750*	4360	4480*	3210	3890*	2690	2360*	2120	7116
0 м			6090*	4250	4620	3130	3550	2450	2390*	1850	7394
- 1,0 м	5800*	5800*	6160*	4200	4570	3090	3520	2420	2590*	1950	7109
- 2,0 м	7790*	6550	5980*	4210	4570	3080	3530	2420	2900*	2140	6660
- 3,0 м	7050*	6650	5500*	4270	4370*	3130	3260*	2490	3240*	2490	6011











 Грузоподъемность спереди и сзади Грузоподъемность при полном повороте**Примечания.** 1. Грузоподъемность с установленным ковшом определяется вычитанием массы ковша или ковша и быстросъемной каретки из приведенных выше значений.

2. Значения грузоподъемности определены в соответствии со стандартом ISO 10567, а именно: выбирается меньшее из двух значений — 75 % минимальной нагрузки при опрокидывании или 87 % грузоподъемности гидравлики. Значения грузоподъемности, отмеченные знаком «\*», определены на основе гидравлической мощности.

3. Значения грузоподъемности определены при условии, что машина находится на твердой ровной поверхности.

4. Максимальная грузоподъемность может быть ограничена законодательными нормами. Для получения этих сведений обратитесь к своему дилеру.

Грузоподъемность — ДЛИНА РУКОЯТИ: 2,70 м, ТРЕХСЕКЦИОННАЯ СТРЕЛА Т.А.В.: 5,0 м, ГУСЕНИЧНЫЕ ЗВЕНЬЯ: 500 мм, БЕЗ КОВША											JS145 LC С ТРЕХСЕКЦИОННОЙ СТРЕЛОЙ Т.А.В.	
Вылет	3 м		4 м		5 м		6 м		Грузоподъемность при максимальном вылете			
												
Высота положения ковша	кг		кг		кг		кг		кг		мм	
6,0 м					2730*	2730*	2880*	2810	2620*	2620*	6218	
5,0 м			2840*	2840*	2790*	2790*	2790*	2760	2460*	2230	6834	
4,0 м	3720*	3720*	3280*	3280*	3030*	3030*	2890*	2670	2360*	1990	7263	
3,0 м			3940*	3940*	3390*	3310	3080*	2570	2310*	1840	7535	
2,0 м			4670*	4230	3800*	3150	3320*	2470	2330*	1760	7663	
1,0 м			5290*	4040	4180*	3020	3440	2380	2390*	1730	7659	
0 м			5680*	3930	4310	2930	3370	2320	2500*	1750	7521	
- 1,0 м	6790*	5970	5800*	3880	4260	2880	3330	2280	2650	1830	7239	
- 2,0 м	7440*	5950	5670*	3870	4250	2870	3330	2280	2880	1990	6798	
- 3,0 м	6760*	5970	5270*	3910	4230*	2900	3350*	2340	3160*	2280	6167	

Грузоподъемность — ДЛИНА РУКОЯТИ: 3,00 м, ТРЕХСЕКЦИОННАЯ СТРЕЛА Т.А.В.: 5,0 м, ГУСЕНИЧНЫЕ ЗВЕНЬЯ: 500 мм, БЕЗ КОВША											JS145 LC С ТРЕХСЕКЦИОННОЙ СТРЕЛОЙ Т.А.В.	
Вылет	3 м		4 м		5 м		6 м		Грузоподъемность при максимальном вылете			
												
Высота положения ковша	кг		кг		кг		кг		кг		мм	
6,0 м					2500*	2500*	2600*	2600*	2240*	2240*	6650	
5,0 м					2630*	2630*	2620*	2620*	2110*	2020	7231	
4,0 м			3150*	3150*	2920*	2920*	2770*	2750	2050*	1830	7636	
3,0 м			3880*	3880*	3330*	3330*	3010*	2670	2040*	1710	7893	
2,0 м			4690*	4630	3800*	3360	3290*	2570	2060*	1650	8016	
1,0 м			5390*	4380	4230*	3210	3570*	2490	2110*	1630	8012	
0 м			5860*	4220	4570*	3100	3530	2420	2220*	1650	7880	
- 1,0 м	5660*	5660*	6070*	4140	4530	3040	3480	2370	2380*	1730	7613	
- 2,0 м	7860*	6410	6030*	4130	4500	3020	3470	2360	2640*	1880	7196	
- 3,0 м	7470*	6490	5720*	4160	4530	3040	3500	2390	3040*	2140	6601	











 Грузоподъемность спереди и сзади

 Грузоподъемность при полном повороте

- Примечания. 1. Грузоподъемность с установленным ковшом определяется вычитанием массы ковша или ковша и быстросъемной каретки из приведенных выше значений.  
 2. Значения грузоподъемности определены в соответствии со стандартом ISO 10567, а именно: выбирается меньшее из двух значений — 75 % минимальной нагрузки при опрокидывании или 87 % грузоподъемности гидравлики. Значения грузоподъемности, отмеченные знаком «\*», определены на основе гидравлической мощности.  
 3. Значения грузоподъемности определены при условии, что машина находится на твердой ровной поверхности.  
 4. Максимальная грузоподъемность может быть ограничена законодательными нормами. Для получения этих сведений обратитесь к своему дилеру.











## Грузоподъемность — ДЛИНА РУКОЯТИ: 2,10 м, МОНОСТРЕЛА 4,70 м, ГУСЕНИЧНЫЕ ЗВЕНЬЯ: 600 мм, БЕЗ КОВША

## JS145 HD С МОНОСТРЕЛОЙ

Вылет	3 м		4 м		5 м		6 м		Грузоподъемность при максимальном вылете		
											мм
Высота положения ковша	кг	кг	кг	кг	кг	кг	кг	кг	кг	кг	мм
6,0 м			3230*	3230*	3420*	3420*			2940*	2940*	5122
5,0 м			3420*	3420*	3350*	3350*			2750*	2750*	5845
4,0 м	4650*	4650*	3950*	3950*	3590*	3590*	3440*	3170	2680*	2680*	6327
3,0 м	6320*	6320*	4710*	4710*	3990*	3990*	3610*	3130	2690*	2690*	6622
2,0 м			5510*	5480	4420*	3980	3840*	3070	2760*	2590	6756
1,0 м			6110*	5320	4800*	3880	4050*	3020	2920*	2570	6737
0 м	6340*	6340*	6400*	5240	5030*	3820	4170*	2980	3180*	2650	6565
-1,0 м	8460*	8210	6400*	5210	5060*	3800	4110*	2970	3600*	2840	6227
-2,0 м	7880*	7880*	6080*	5230	4800*	3810			4000*	3210	5692
-3,0 м	6870*	6870*	5310*	5300					4040*	4000	4896











## Грузоподъемность — ДЛИНА РУКОЯТИ: 2,50 м, МОНОСТРЕЛА 4,70 м, ГУСЕНИЧНЫЕ ЗВЕНЬЯ: 600 мм, БЕЗ КОВША

## JS145 HD С МОНОСТРЕЛОЙ

Вылет	3 м		4 м		5 м		6 м		Грузоподъемность при максимальном вылете		
											мм
Высота положения ковша	кг	кг	кг	кг	кг	кг	кг	кг	кг	кг	мм
6,0 м			2800*	2800*	2990*	2990*			2360*	2360*	5604
5,0 м			3020*	3020*	3030*	3030*	3110*	3110*	2230*	2230*	6271
4,0 м	3980*	3980*	3550*	3550*	3300*	3300*	3180*	3180*	2180*	2180*	6722
3,0 м	5560*	5560*	4320*	4320*	3720*	3720*	3400*	3140	2190*	2190*	7000
2,0 м	7260*	7260*	5170*	5170*	4200*	4000	3660*	3080	2250*	2250*	7126
1,0 м	6300*	6300*	5860*	5350	4620*	3890	3920*	3010	2370*	2370*	7109
0 м	6960*	6960*	6280*	5230	4920*	3810	4090*	2970	2570*	2430	6946
-1,0 м	8610*	8150	6400*	5180	5040*	3770	4140*	2940	2870*	2580	6628
-2,0 м	8190*	8180	6210*	5180	4910*	3770	3910*	2950	3390*	2880	6129
-3,0 м	7370*	7370*	5660*	5230	4390*	3810			3860*	2450	5398

## Грузоподъемность — ДЛИНА РУКОЯТИ: 2,70 м, МОНОСТРЕЛА 4,70 м, ГУСЕНИЧНЫЕ ЗВЕНЬЯ: 600 мм, БЕЗ КОВША

## JS145 HD С МОНОСТРЕЛОЙ

Вылет	3 м		4 м		5 м		6 м		Грузоподъемность при максимальном вылете		
											мм
Высота положения ковша	кг	кг	кг	кг	кг	кг	кг	кг	кг	кг	мм
6,0 м					2810*	2810*			2510*	2510*	5721
5,0 м			2740*	2740*	2820*	2820*	2940*	2940*	2370*	2370*	6374
4,0 м	3410*	3410*	3190*	3190*	3060*	3060*	3000*	3000*	2320*	2320*	6816
3,0 м	4790*	4790*	3890*	3890*	3440*	3440*	3190*	3050	2320*	2320*	7092
2,0 м	6390*	6390*	4680*	4680*	3880*	3770	3440*	2950	2380*	2300	7216
1,0 м	7580*	7500	5370*	4920	4300*	3650	3690*	2870	2490*	2270	7198
0 м	8090*	7410	5820*	4810	4610*	3560	3880*	2810	2670*	2310	7040
-1,0 м	8100*	7360	5990*	4750	4750*	3510	3950*	2780	2970*	2430	6725
-2,0 м	7740*	7330	5870*	4740	4680*	3500	3820*	2790	3440*	2670	6237
-3,0 м	7020*	7020*	5420*	4770	4290*	3540			3740*	3150	5519

 Грузоподъемность спереди и сзади

 Грузоподъемность при полном повороте











Примечания. 1. Грузоподъемность с установленным ковшом определяется вычитанием массы ковша или ковша и быстрьюсъемной каретки из приведенных выше значений.

2. Значения грузоподъемности определены в соответствии со стандартом ISO 10567, а именно: выбирается меньшее из двух значений — 75 % минимальной нагрузки при опрокидывании или 87 % грузоподъемности гидравлики. Значения грузоподъемности, отмеченные знаком «\*», определены на основе гидравлической мощности.

3. Значения грузоподъемности определены при условии, что машина находится на твердой ровной поверхности.

4. Максимальная грузоподъемность может быть ограничена законодательными нормами. Для получения этих сведений обратитесь к своему дилеру.

**Грузоподъемность — ДЛИНА РУКОЯТИ: 3,00 м, МОНОСТРЕЛА 4,70 м, ГУСЕНИЧНЫЕ ЗВЕНЬЯ: 600 мм, БЕЗ КОВША JS145 HD С МОНОСТРЕЛОЙ**

Вылет	3 м		4 м		5 м		6 м		Грузоподъемность при максимальном вылете		
											
Высота положения ковша	кг	кг	кг	кг	кг	кг	кг	кг	кг	кг	мм
6,0 м					2530*	2530*	2660*	2660*	2170*	2170*	6117
5,0 м					2630*	2630*	2720*	2720*	2070*	2070*	6786
4,0 м			3020*	3020*	2920*	2920*	2860*	2860*	2030*	2030*	7205
3,0 м	4610*	4610*	3790*	3790*	3360*	3360*	3110*	3110*	2040*	2040*	7465
2,0 м	6360*	6360*	4680*	4680*	3860*	3860*	3410*	3080	2100*	2100*	7583
1,0 м	7730*	7730*	5470*	5370	4350*	3890	3700*	3000	2200*	2150	7567
0 м	7550*	7550*	6030*	5210	4730*	3790	3940*	2940	2360*	2190	7415
-1,0 м	8610*	8060	6290*	5130	4940*	3730	4070*	2900	2620*	2310	7118
-2,0 м	8400*	8060	6270*	5100	4940*	3700	4020*	2890	3030*	2530	6656
-3,0 м	7810*	7810*	5920*	5130	4660*	3720			3030*	2530	6656











 Грузоподъемность спереди и сзади

 Грузоподъемность при полном повороте

- Примечания.**
1. Грузоподъемность с установленным ковшом определяется вычитанием массы ковша или ковша и быстросъемной каретки из приведенных выше значений.
  2. Значения грузоподъемности определены в соответствии со стандартом ISO 10567, а именно: выбирается меньшее из двух значений — 75 % минимальной нагрузки при опрокидывании или 87 % грузоподъемности гидравлики. Значения грузоподъемности, отмеченные знаком «\*», определены на основе гидравлической мощности.
  3. Значения грузоподъемности определены при условии, что машина находится на твердой ровной поверхности.
  4. Максимальная грузоподъемность может быть ограничена законодательными нормами. Для получения этих сведений обратитесь к своему дилеру.











## Грузоподъемность — ДЛИНА РУКОЯТИ: 2,10 м, МОНОСТРЕЛА: 5,00 м, ГУСЕНИЧНЫЕ ЗВЕНЬЯ: 600 мм, БЕЗ КОВША

## JS145 HD С ТРЕХСЕКЦИОННОЙ СТРЕЛОЙ Т.А.В.

Вылет	3 м		4 м		5 м		6 м		Грузоподъемность при максимальном вылете		
											
Высота положения ковша	кг	кг	кг	кг	кг	кг	кг	кг	кг	кг	мм
6,0 м			3220*	3220*	3190*	3190*			3050*	3050*	5645
5,0 м	3880*	3880*	3490*	3490*	3260*	3260*	3200*	3180	2830*	2830*	6307
4,0 м	5040*	5040*	4040*	4040*	3540*	3540*	3270*	3140	2720*	2590	6756
3,0 м			4790*	4790*	3930*	3930*	3470*	3080	2680*	2410	7033
2,0 м			5510*	5330	4340*	3890	3700*	3010	2700*	2330	7159
1,0 м			6010*	5170	4670*	3780	3900*	2940	2800*	2320	7141
0 м			6200*	5090	4860*	3720	4010*	2900	2950*	2380	6980
-1,0 м	6010*	6010*	6130*	5080	4870*	3690	3990*	2890	3220*	2540	6663
-2,0 м	7400*	7400*	5810*	5110	4650*	3710	3670*	2930	3450*	2840	6167
-3,0 м			5140*	5140*	4010*	3790			3850*	3660	5131











## Грузоподъемность — ДЛИНА РУКОЯТИ: 2,50 м, МОНОСТРЕЛА: 5,00 м, ГУСЕНИЧНЫЕ ЗВЕНЬЯ: 600 мм, БЕЗ КОВША

## JS145 HD С ТРЕХСЕКЦИОННОЙ СТРЕЛОЙ Т.А.В.









Вылет	3 м		4 м		5 м		6 м		Грузоподъемность при максимальном вылете		
											
Высота положения ковша	кг	кг	кг	кг	кг	кг	кг	кг	кг	кг	мм
6,0 м			2860*	2860*	2880*	2880*	3010*	3010*	2430*	2430*	6130
5,0 м			3140*	3140*	2990*	2990*	2930*	2930*	2290*	2290*	6743
4,0 м	4410*	4410*	3680*	3680*	3290*	3290*	3060*	3060*	2210*	2210*	7164
3,0 м			4430*	4430*	3700*	3700*	3290*	3100	2180*	2180*	7426
2,0 м			5200*	5200*	4130*	3910	3540*	3020	2210*	2150	7545
1,0 м			5790*	5190	4510*	3790	3780*	2940	2280*	2140	7528
0 м			6110*	5080	4770*	3710	3940*	2890	2410*	2190	7375
-1,0 м	6020*	6020*	6150*	5040	4850*	3670	3990*	2860	2610*	2310	7076
-2,0 м	7740*	7740*	5950*	5050	4730*	3670	3840*	2870	2930*	2550	6612
-3,0 м	6970*	6970*	5440*	5120	4310*	3720			3270*	3000	5922

## Грузоподъемность — ДЛИНА РУКОЯТИ: 2,70 м, МОНОСТРЕЛА: 5,00 м, ГУСЕНИЧНЫЕ ЗВЕНЬЯ: 600 мм, БЕЗ КОВША

## JS145 HD С ТРЕХСЕКЦИОННОЙ СТРЕЛОЙ Т.А.В.

Вылет	3 м		4 м		5 м		6 м		Грузоподъемность при максимальном вылете		
											
Высота положения ковша	кг	кг	кг	кг	кг	кг	кг	кг	кг	кг	мм
6,0 м					2710*	2710*	2840*	2840*	2590*	2590*	6281
5,0 м			2860*	2860*	2790*	2790*	2780*	2780*	2430*	2430*	6879
4,0 м	3810*	3810*	3330*	3330*	3050*	3050*	2890*	2890*	2350*	2310	7292
3,0 м			3990*	3990*	3410*	3410*	3090*	2990	2300*	2150	7552
2,0 м			4720*	4720*	3820*	3680	3330*	2880	2330*	2060	7668
1,0 м			5330*	4790	4200*	3550	3560*	2790	2390*	2040	7652
0 м			5680*	4680	4460*	3460	3730*	2730	2500*	2070	7503
-1,0 м	7000*	7000*	5780*	4630	4580*	3410	3800*	2700	2720*	2170	7207
-2,0 м	7380*	7240	5630*	4630	4500*	3410	3700*	2700	3040*	2370	6751
-3,0 м	6660*	6660*	5210*	4670	4170*	3450	3270*	2770	3150*	2720	6101



Грузоподъемность — ДЛИНА РУКОЯТИ: 3,00 м, МОНОСТРЕЛА: 5,00 м, ГУСЕНИЧНЫЕ ЗВЕНЬЯ: 600 мм, БЕЗ КОВША										JS145 HD С ТРЕХСЕКЦИОННОЙ СТРЕЛОЙ Т.А.В.	
Вылет	3 м		4 м		5 м		6 м		Грузоподъемность при максимальном вылете		
											
Высота положения ковша	кг	кг	кг	кг	кг	кг	кг	кг	кг	кг	мм
6,0 м					2500*	2500*	2600*	2600*	2240*	2240*	6650
5,0 м					2630*	2630*	2620*	2620*	2110*	2020	7231
4,0 м			3150*	3150*	2920*	2920*	2770*	2750	2050*	1830	7636
3,0 м			3880*	3880*	3330*	3330*	3010*	2670	2040*	1710	7893
2,0 м			4690*	4630	3800*	3360	3290*	2570	2060*	1650	8016
1,0 м			5390*	4380	4230*	3210	3570*	2490	2110*	1630	8012
0 м			5860*	4220	4570*	3100	3530	2420	2220*	1650	7880
-1,0 м	5660*	5660*	6070*	4140	4530	3040	3480	2370	2380*	1730	7613
-2,0 м	7860*	6410	6030*	4130	4500	3020	3470	2360	2640*	1880	7196
-3,0 м	7470*	6490	5720*	4160	4530	3040	3500	2390	3040*	2140	6601







**ОДНА КОМПАНИЯ — СВЫШЕ 300 МОДЕЛЕЙ МАШИН**

### Гидравлический экскаватор JS115/130/145LC/HD

Мощность двигателя: 74 кВт (100 л. с.) Емкость ковша: 0,34–0,85 м<sup>3</sup>

Эксплуатационная масса: 12 282–15 834 кг

Ближайший дилер JCB

JCB Sales Limited, Rokeceter, Staffordshire, United Kingdom (Великобритания) ST14 5JP.

Телефон: +44 (0)1889 590312, эл. почта: salesinfo@jcb.com

Новейшую информацию о модельном ряде продукции можно загрузить на веб-сайте:

[www.jcb.ru](http://www.jcb.ru)

© JCB Sales, 2009 г. Все права защищены. Категорически запрещается полное или частичное воспроизведение, сохранение в информационно-поисковых системах или передача в любой форме и любым способом, в том числе электронное, механическое воспроизведение и ксерокопирование данной публикации без предварительного разрешения JCB Sales. Указания эксплуатационной массы, размеров, грузоподъемности и других технических характеристик в данной публикации представлены исключительно в ознакомительных целях и могут отличаться для конкретной машины. Поэтому не следует полагаться на эти данные для определенной области применения. У дилера компании JCB всегда можно получить инструкции и рекомендации. Компания JCB оставляет за собой право вносить изменения в технические характеристики машин без предварительного уведомления. Иллюстрации и технические характеристики могут включать дополнительное оборудование и оснащение. Логотип JCB — зарегистрированный товарный знак компании J.C. Bamford Excavators Ltd.

